



## ЭЛЕКТРОМОНТАЖНЫЕ КАБЕЛЬ-КАНАЛЫ И ПРИНАДЛЕЖНОСТИ



Изготавливаются согласно ČSN EN 50 085-1 (ČSN 37 0100), соответствуют ГОСТ Р 50827-95, ГОСТ 8594-80 р.2.3, ГОСТ 12.1.044-89 и другим соответствующим стандартам, техническим условиям, а также утверждённой документации. Используемый материал: твёрдый самозатухающий ПВХ, температурный диапазон -5 - +60 °С.

Кабель - каналы соответствуют испытаниям на устойчивость к распространению огня согласно ГОСТ 27483-87, ČSN EN 50 085-1 ст. 12.1. и согласно ČSN 33 2312 ст. 2.10. Каналы можно устанавливать на все поверхности со степенью воспламеняемости от А до С3, они устойчивы к воздействию агрессивных и химических сред (см. стр. 105).

Степень защиты до IP 40.

Каналы и принадлежности стандартно поставляются белого цвета RAL 9003. Некоторые корпуса предлагаются в светло-сером исполнении или в имитации дерева.

Все кабель – каналы (кроме LV 11X10) имеют в основании отверстия для крепления.

Каналы поставляются длиной 2 или 3 метра с погрешностью ±1 %.

<b>Электромонтажные кабельные каналы серии LV</b> .....	<b>52</b>
<b>Электромонтажные кабельные каналы серии LZ</b> .....	<b>53</b>
<b>Электромонтажные кабельные каналы прямоугольные серии LH</b> .....	<b>54</b>
<b>Электромонтажные кабельные каналы Элегант серии LE</b> .....	<b>58</b>
(40X20; 60X20; 80X20; 100X20) Предназначены для монтажа только на стену. Не предназначены для монтажа на пол.	
<b>Электромонтажные кабельные каналы серии EK</b> .....	<b>60</b>
(100X40; 120X40) Предназначены для укладки кабелей как малого, так и большого сечения.	
<b>Электромонтажные кабельные каналы Элегант серии EKE</b> .....	<b>60</b>
(100X60; 140X60) Возможна установка внутренних приборных коробок для последующего монтажа различных приборов. Для защиты от электромагнитных излучений применяется металлический экранирующий канал SK 40x33. В случае монтажа экранирующего канала нельзя применять приборы с защитой от перенапряжения.	
<b>Электромонтажные кабельные каналы парпетные PK</b> .....	<b>62</b>
Предназначены для укладки силовых и коммуникационных цепей. Монтируются на уровне подоконников или на уровне рабочего стола. В кабель - каналы можно устанавливать приборные коробки для последующего монтажа различных приборов. Для защиты от электромагнитного излучения применяется металлический экранирующий канал SK 40x33. В случае монтажа экранирующего канала нельзя применять приборы с защитой от перенапряжения. Парпетные каналы изготовлены с двойной стеной, которая гарантирует высокую прочность и жесткость при монтаже.	
<b>Электромонтажные кабельные каналы плинтусные и угловые LP</b> .....	<b>64</b>
Устанавливаются между полом и стеной помещения. Кабель - канал LPK 80X25 имеет паз для укладки ковролина.	
<b>Электромонтажные кабельные каналы напольные LO</b> .....	<b>66</b>
Для монтажа на пол в квартирах и офисах.	
<b>Электромонтажные кабельные каналы безгалогенные</b> .....	<b>67</b>
Изготовлены из специального самозатухающего безгалогенного материала, температурный диапазон -15 до +60 °С. Кабель - каналы из этого материала предназначены для монтажа в больницах, школах, вокзалах, вычислительных центрах, используются в помещениях с повышенными требованиями по защите людей и оборудования. Кабель - каналы можно монтировать на все поверхности со степенью воспламеняемости от А до С3.	
<b>Кабель - каналы экранирующие SK</b> .....	<b>68</b>
<b>Приборноносители и принадлежности</b> .....	<b>70</b>
<b>Электромонтажные кабельные каналы перфорированные RK</b> .....	<b>73</b>

### Упаковка аксессуаров для кабель-каналов:

аксессуары ..... по 10 шт.

перегородки:	PEK 40 JC .....	2 / 40 м	PKS 70/60 .....	2 / 20 / 160 м
	PEK 40 JA .....	3 / 60 м	PEP 60 .....	2 м
	PEKE 60 .....	2 / 20 / 160 м	PEP 60/K .....	2 м

Распорки: Распорки поставляются в комплекте с кабель-каналами LH 60X40, LH 80X40, EK 100X40, EK 120X40, EKE 60X60, EKE 100X60, EKE 140X60, EKE 180X60 и находятся в их упаковке. Для остальных типов каналов распорки заказываются и поставляются отдельно.

LH, EK - 2 м .....	2 распорки
LH, EK - 3 м .....	3 распорки
EKE - 2 м .....	3 распорки

### Обозначения на кабель-каналах:

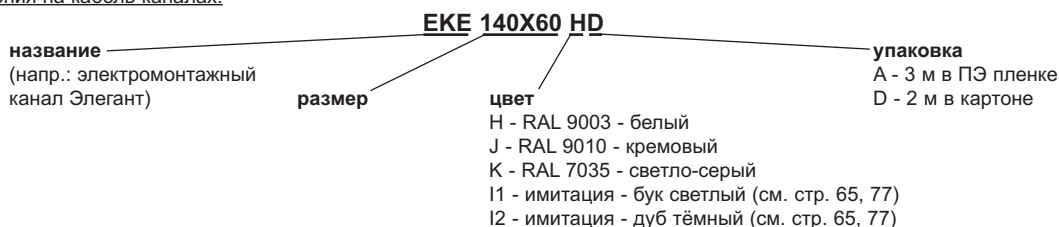





















Все кабель - каналы и их принадлежности (кроме подземного канала) соответствуют стандартам EU.



Все кабель - каналы и их принадлежности (кроме экранирующего и подземного) соответствуют немецким электротехническим нормам.

### Графические символы – описание

	материал		ширина (мм)
	температурный диапазон использования (°C)		высота (мм)
	степень горючести строительного материала		наружный диаметр (мм)
	возможна поставка дополнительных принадлежностей		размеры - ширина, высота, глубина (мм)
	упаковка (м / кг; шт. / кг)		шаг (мм)
	цвет		входные отверстия
	длина (м)		ударная нагрузка (J) очень низкая = 0,5 (J) ; низкая = 1 (J); средняя = 2 (J)
	наружные размеры - ширина, высота (мм)		позволяет устанавливать двойную розетку
	внутренние размеры - ширина, высота (мм)		позволяет устанавливать приборы с многократными рамками, межосевое расстояние 71 мм
	внутреннее сечение (мм <sup>2</sup> )		

### Кабель-канал LHD 40X20, приборносители и соединительные элементы

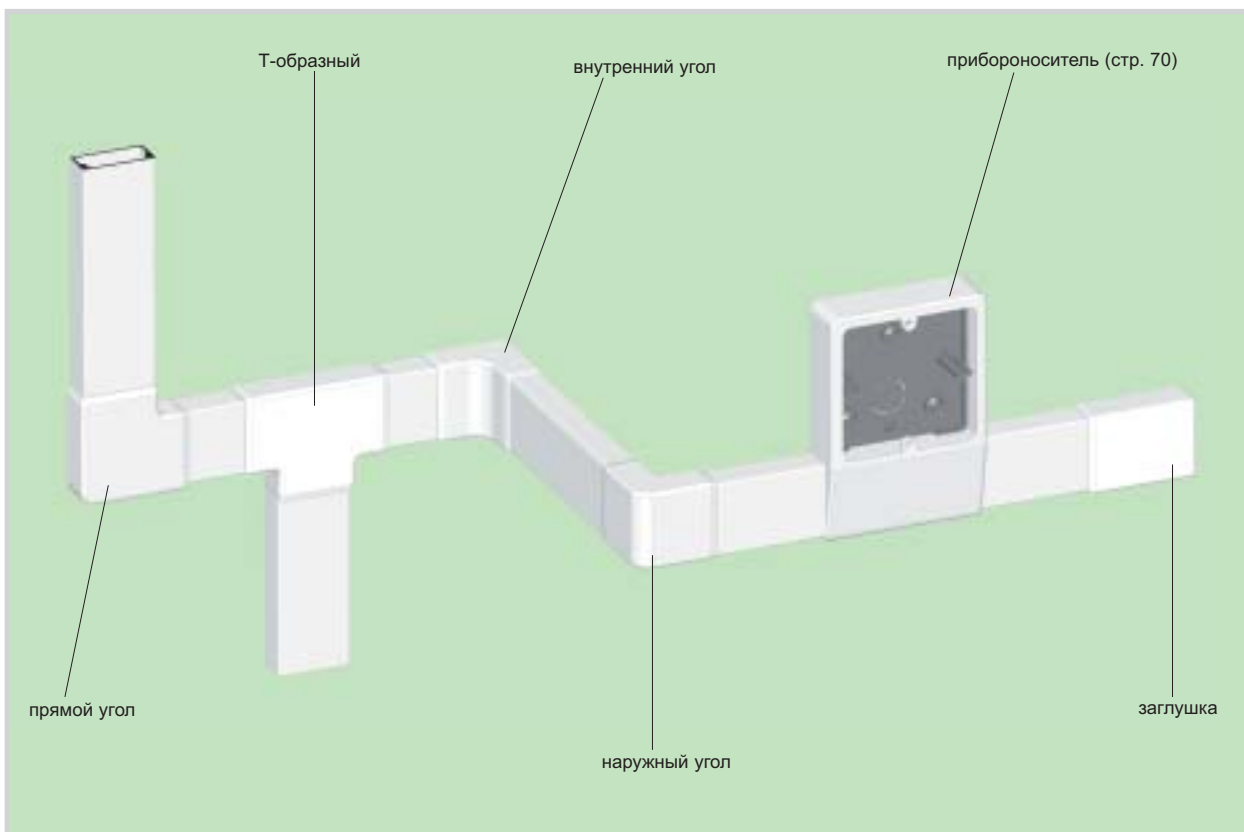

## Кабель-канал Элегант LE, приборноносители и соединительные элементы

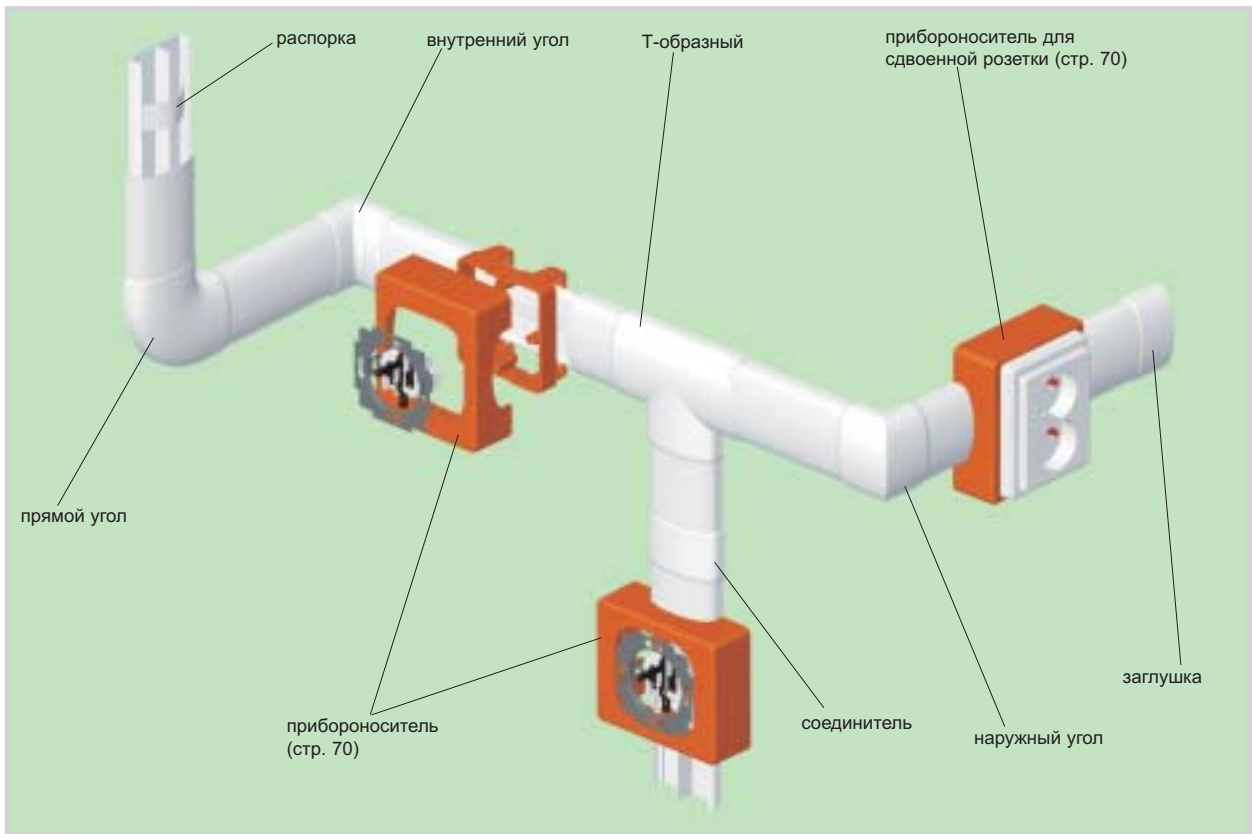

## Кабель-канал Элегант ЕКЕ 140Х60, приборноносители и соединительные элементы

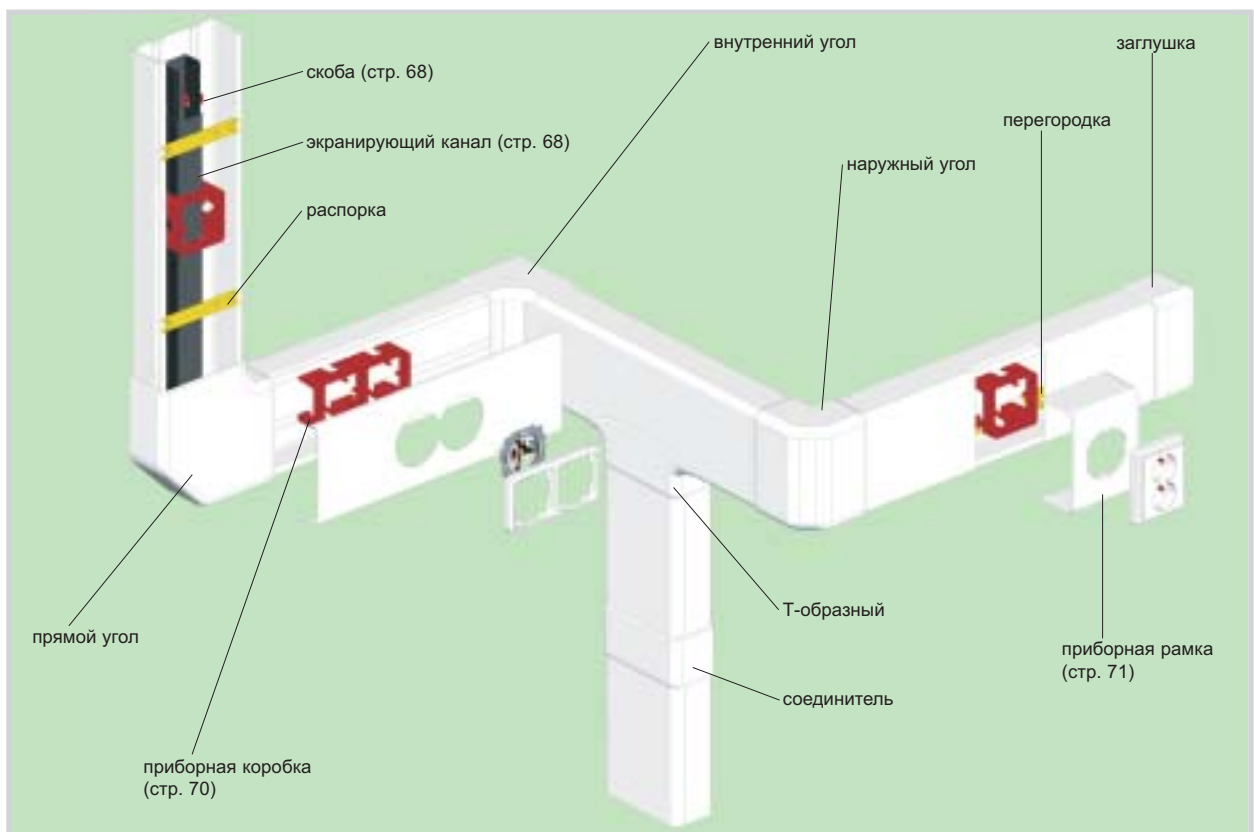

## Кабель-канал парашютный РК D, приборносители и соединительные элементы

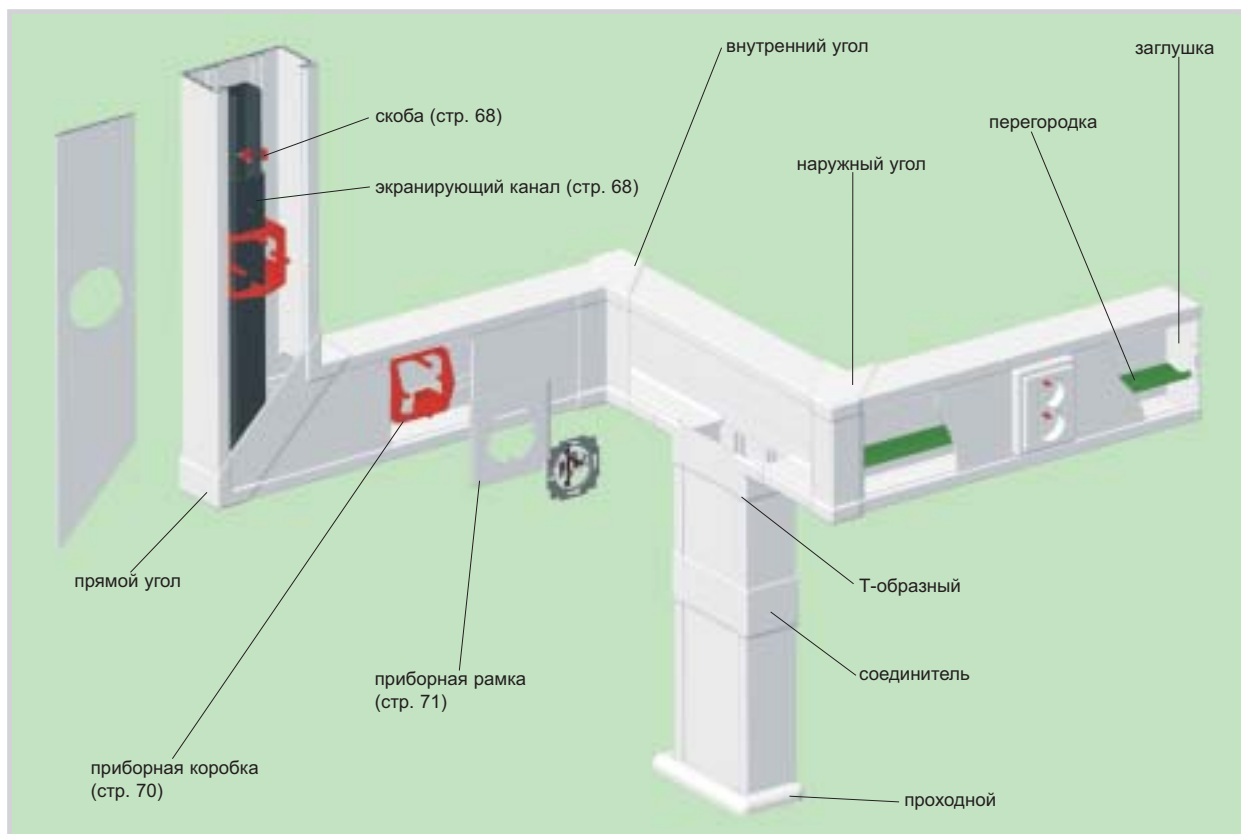

## Кабель-канал парашютный РК 120X55 D, приборносители и соединительные элементы

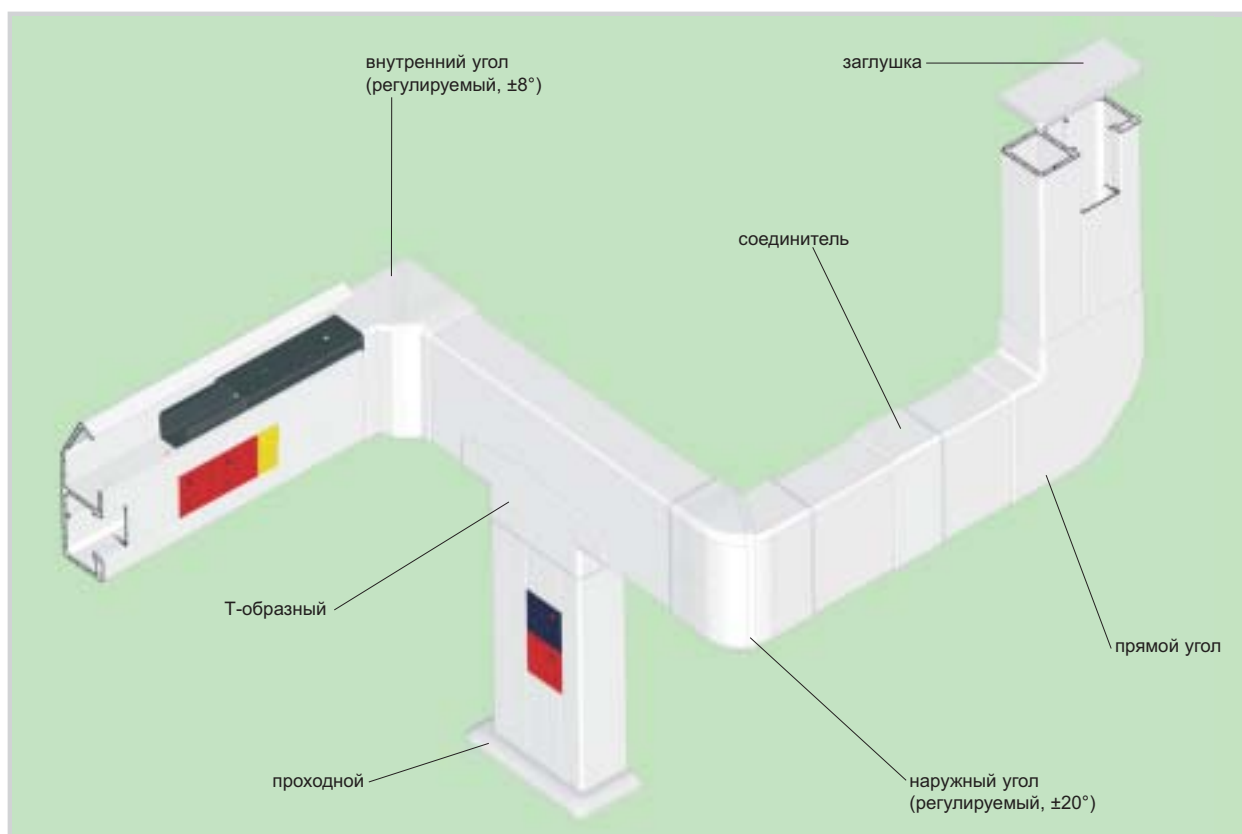

## Кабель-канал парапетный РК 160X65 D, прибороносители и соединительные элементы

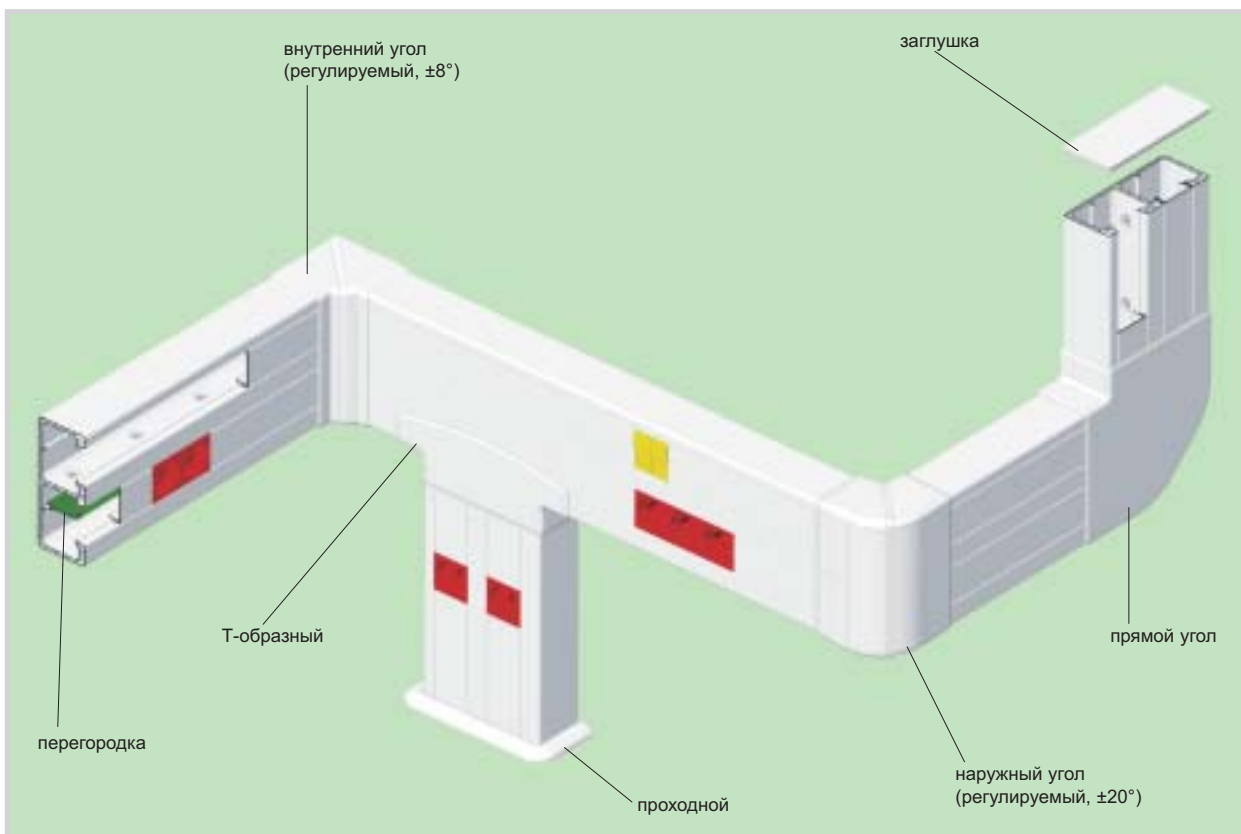

## Кабель-канал парапетный РК 210X70 D, прибороносители и соединительные элементы

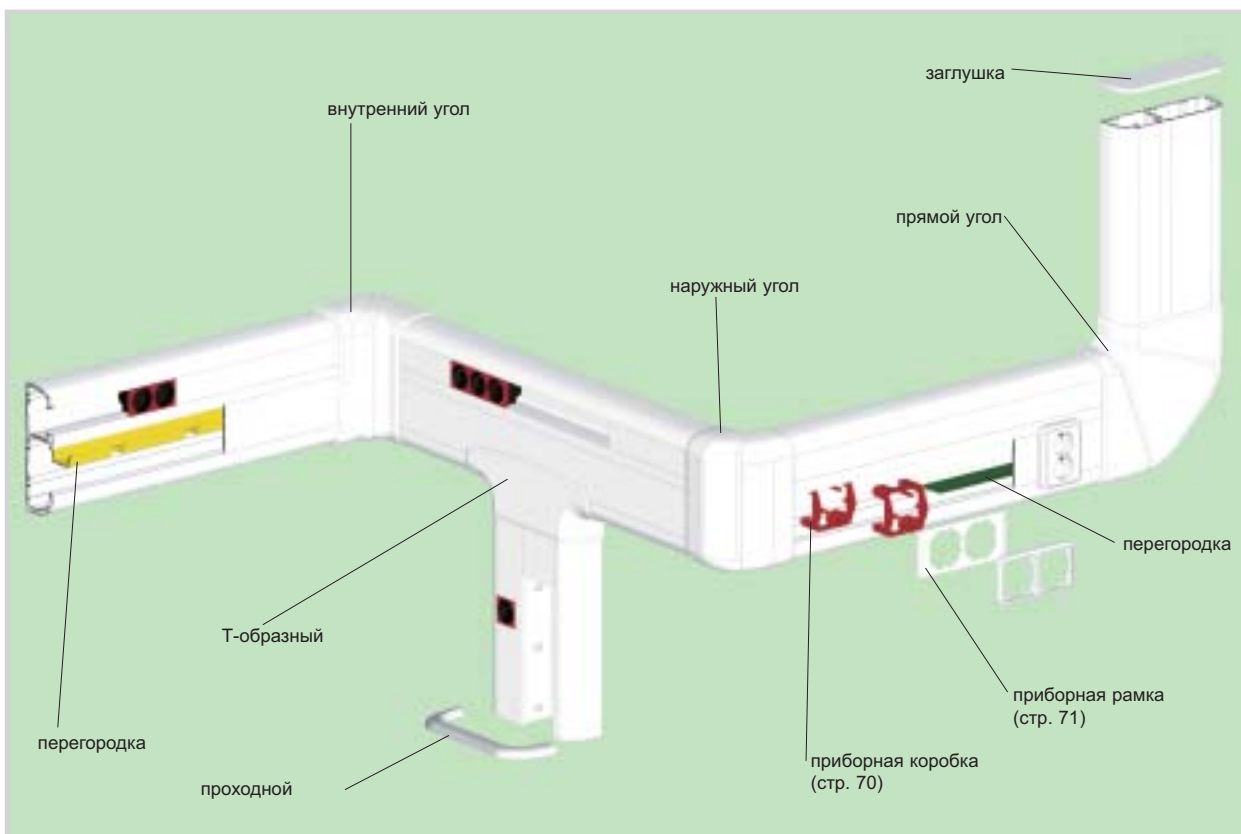

## Короб плинтусный LP 80X25, приборonosители и соединительные элементы

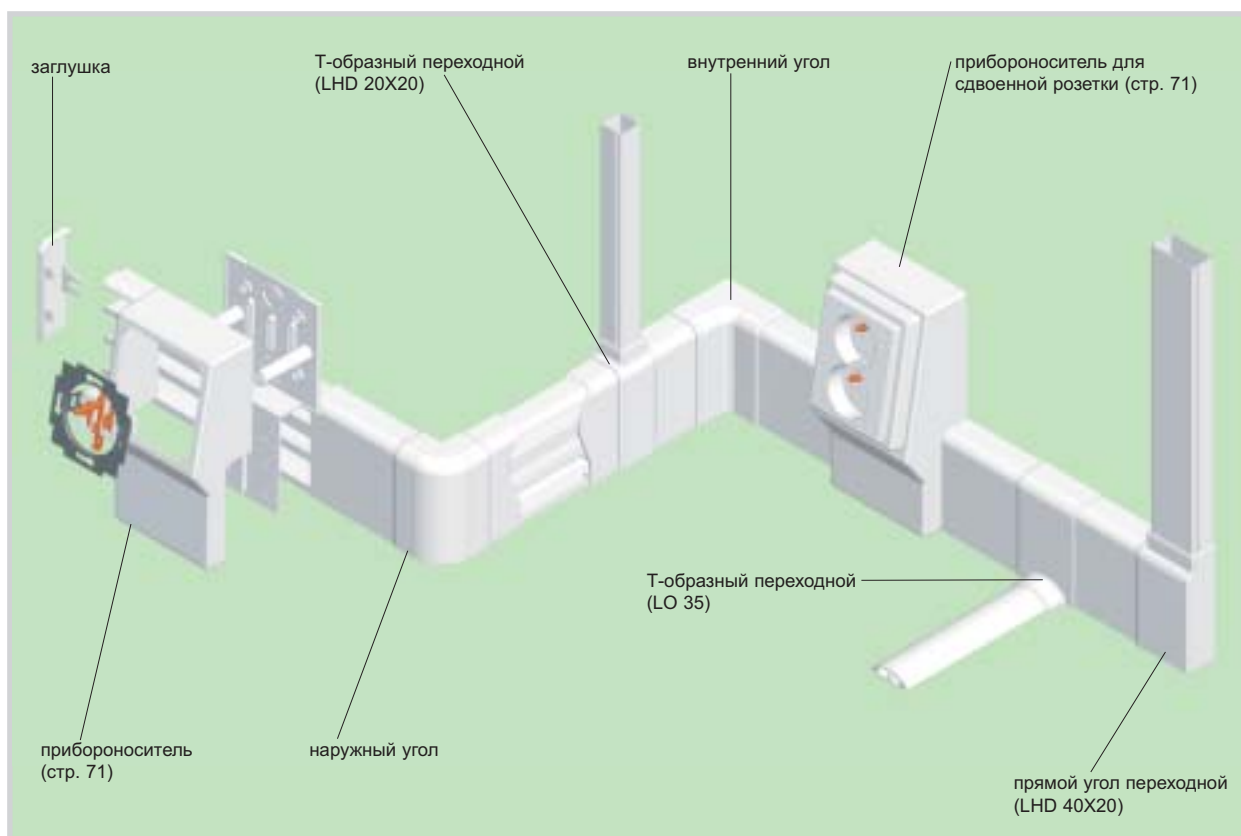

## Короб плинтусный LP 35, приборonosитель и соединительные элементы

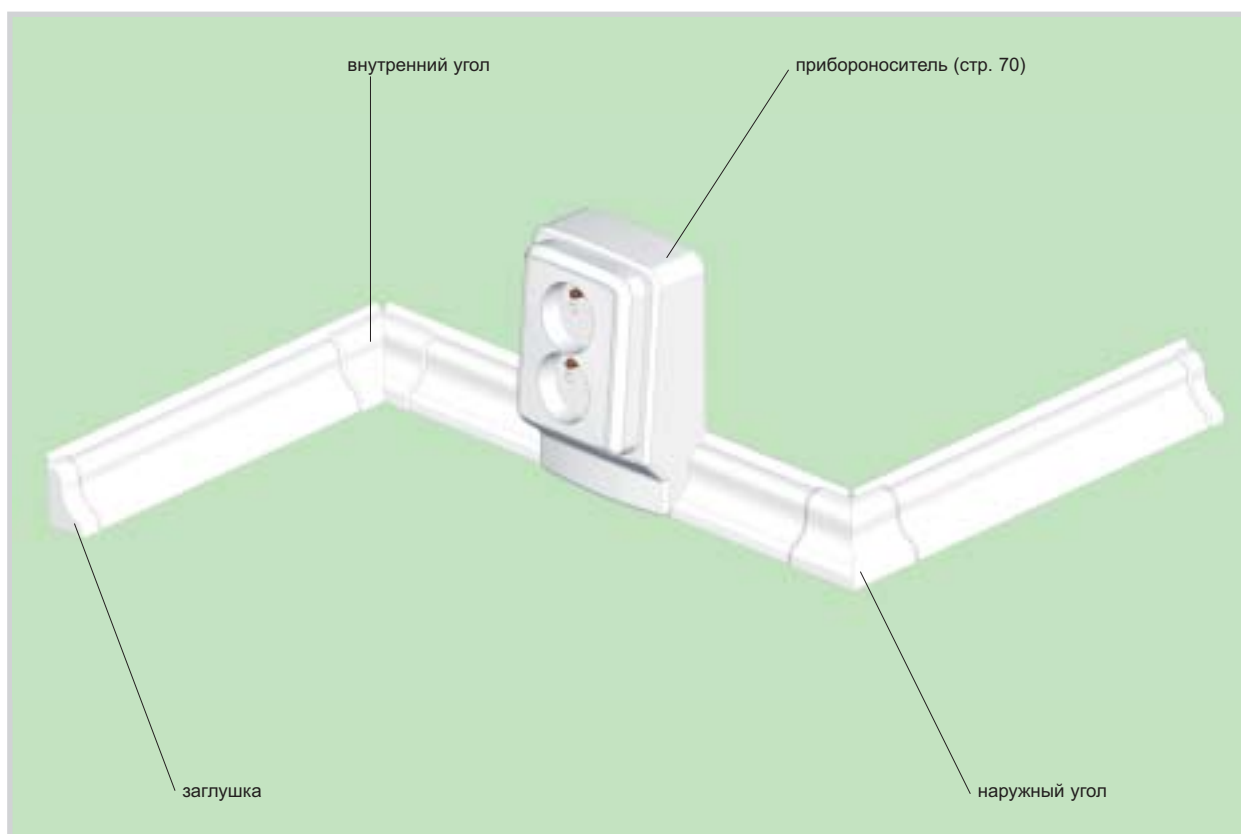



**LV 11X10 ..**  
кабель-канал

		... HA	... HD
	м	3	2
		белый	
	м кг	180 12,2	150 10,6
	мм	11 x 10	
	мм <sup>2</sup>	45	
	Д	0,5	
		ПВХ самозатухающий	
		А - С3	
	°С	-5 - + 60	



**LV 18X13 ..**  
кабель-канал

		... HA	... HD
	м	3	2
		белый	
	м кг	264 32,5	70 8,9
	мм	17,7 x 13,7	
	мм <sup>2</sup>	145	
	Д	0,5	
		ПВХ самозатухающий	
		А - С3	
	°С	-5 - + 60	



**LV 24X22 ..**  
кабель-канал

		... HA	... HD
	м	3	2
		белый	
	м кг	144 31	30 6,8
	мм	24 x 22	
	мм <sup>2</sup>	400	
	Д	0,5	
		ПВХ самозатухающий	
		А - С3	
	°С	-5 - + 60	

Соединительные элементы

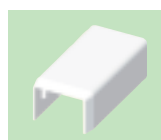

8731  
заглушка



8732  
соединитель



8733  
прямой угол



8734  
Т-образный



8735  
внутренний угол



8736  
наружный угол



8737 (LK 80)  
8739 (LK 80X28)  
проходной



8738 (LK 80X20)  
8739Z (LK 80X28)  
проходной  
усиленный

Соединительные  
элементы

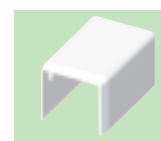

8791  
заглушка

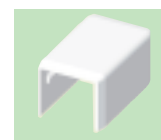

8792  
соединитель



8793  
прямой угол



8794  
Т-образный



8795  
внутренний угол



8796  
наружный угол



8797  
проходной

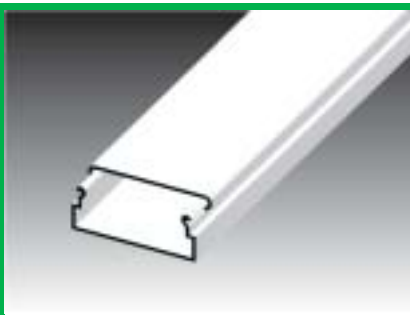

**LV 40X15 ..**  
кабель-канал

		... HA	... HD
	м	3	2
		белый	
	м кг	105 24,7	50 12
	мм	40 x 16,5	
	мм <sup>2</sup>	540	
	J	0,5	
		ПВХ самозатухающий	
		A - C3	
	°C	-5 - + 60	
	стр. 70	приборноситеь PN 40X15	

Соединительные элементы



PN 40X15  
приборноситеь

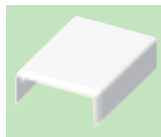

8711  
заглушка

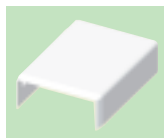

8714  
соединитель



8716  
прямой угол

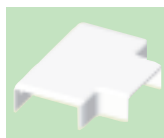

8715  
T-образный



8713/2  
внутренний угол



8712/2  
наружный угол



RLV 40X15  
распорка



8719  
проходной



8717 (LK 80)  
8719Z (LK 80X28)  
проходной  
усиленный



**LZ 15X12 ..**  
кабель-канал

		... HA	... HD	... KD
	м	3	2	2
		белый		светло-серый
	м кг	60 4,6	96 7,6	96 7,6
	мм	15,5 x 13,1		
	мм <sup>2</sup>	140		
	J	0,5		
		ПВХ самозатухающий		
		A - C3		
	°C	-5 - + 60		

Соединительные элементы



8819  
проходной



8824/41  
T-образный  
переходной  
(LP 80X25)



**LZK 15X12 ..**  
кабель-канал

		... HA	... HD
	м	3	2
		белый	
	м кг	60 3,8	96 6,5
	мм	15 x 13,2	
	мм <sup>2</sup>	120	
	J	0,5	
		ПВХ самозатухающий	
		A - C3	
	°C	-5 - + 60	

Соединительные элементы



8809  
проходной



8824/40  
T-образный  
переходной  
(LP 80X25)

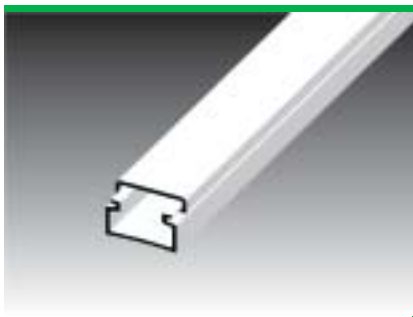

**LH 15X10 ..**  
кабель-канал

		... HA	... HD
	м	3	2
		белый	
	м кг	264 16,9	128 9,2
	мм	15 x 10	
	мм <sup>2</sup>	104	
	J	0,5	
		ПВХ самозатухающий	
		А - С3	
	°C	-5 - + 60	

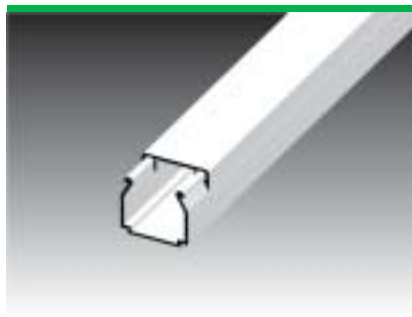

**LHD 17X17 ..**  
кабель-канал

		... HA	... HD
	м	3	2
		белый	
	м кг	264 27	70 7,5
	мм	17 x 15,5	
	мм <sup>2</sup>	190	
	J	0,5	
		ПВХ самозатухающий	
		А - С3	
	°C	-5 - + 60	



**LHD 20X10 ..**  
кабель-канал

		... HA	... HD
	м	3	2
		белый	
	м кг	90 8,1	96 9,6
	мм	20 x 10	
	мм <sup>2</sup>	140	
	J	0,5	
		ПВХ самозатухающий	
		А - С3	
	°C	-5 - + 60	

Соединительные элементы

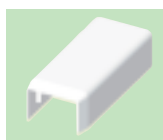

8681  
заглушка



8682  
соединитель



8683  
прямой угол



8684  
Т-образный



8685  
внутренний угол



8686  
наружный угол

Соединительные элементы



8671  
заглушка



8672  
соединитель



8673  
прямой угол



8674  
Т-образный



8675  
внутренний угол



8676  
наружный угол

Соединительные элементы

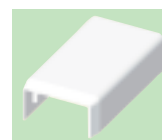

8921  
заглушка

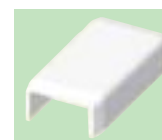

8922  
соединитель



8923  
прямой угол



8924  
Т-образный



8925  
внутренний угол



8926  
наружный угол

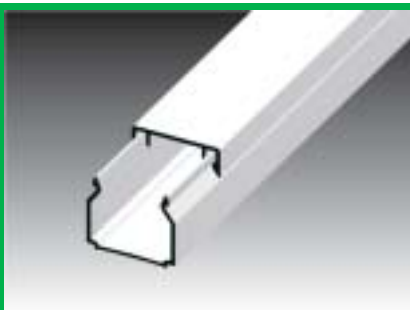

**LHD 20X20 ..**  
кабель-канал

		... HA	... HD	... I1	... I2
	м	3	2	2	2
		белый		берёза розовая	дуб тёмный
	м кг	147 22,8	48 7,9	24 4,2	24 4,2
	мм	21,2 x 19,2			
	мм <sup>2</sup>	260			
	J	0,5			
		ПВХ самозатухающий			
		A - C3			
	°C	-5 - + 60			

(рисунок кабель-канала с имитацией см стр. 77)

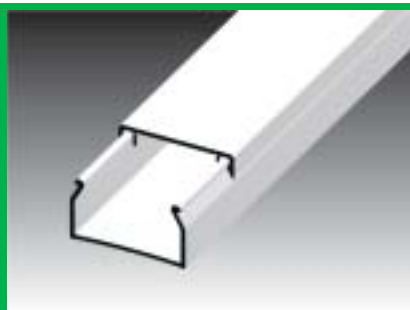

**LHD 25X15 ..**  
кабель-канал

		... HA	... HD
	м	3	2
		белый	
	м кг	60 8	50 6,8
	мм	25 x 15	
	мм <sup>2</sup>	300	
	J	0,5	
		ПВХ самозатухающий	
		A - C3	
	°C	-5 - + 60	

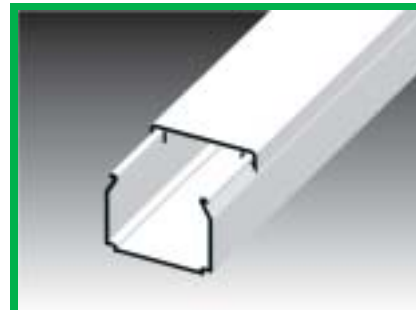

**LHD 25X20 ..**  
кабель-канал

		... HA	... HD
	м	3	2
		белый	
	м кг	75 11,5	40 6,5
	мм	25,2 x 20,2	
	мм <sup>2</sup>	400	
	J	0,5	
		ПВХ самозатухающий	
		A - C3	
	°C	-5 - + 60	

Соединительные элементы

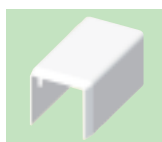

8621  
8621 I1; 8621 I2  
заглушка



8622  
8622 I1; 8622 I2  
соединитель



8623  
8623 I1; 8623 I2  
прямой угол



8624  
8624 I1; 8624 I2  
Т-образный

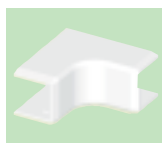

8625  
8625 I1; 8625 I2  
внутренний угол



8626  
8626 I1; 8626 I2  
наружный угол



8629  
8629 I1; 8629 I2  
проходной



8824/12  
Т-образный  
переходной  
(LP 80X25)

Соединительные элементы

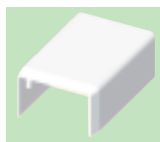

8691  
заглушка

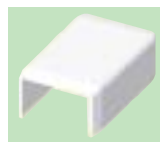

8692  
соединитель



8693  
прямой угол

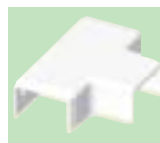

8694  
Т-образный

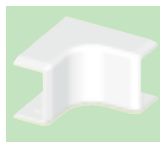

8695  
внутренний угол



8696  
наружный угол

Соединительные элементы

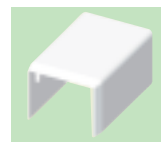

8911  
заглушка

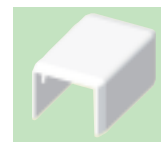

8912  
соединитель



8913  
прямой угол



8914  
Т-образный



8915  
внутренний угол



8916  
наружный угол

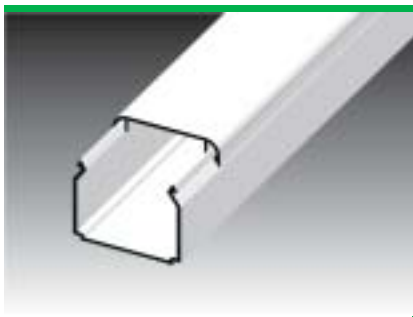

**LHD 30X25 ..**  
кабель-канал

		... HA	... HD
	м	3	2
		белый	
	м кг	75 13,3	48 9,4
	мм	30 x 25	
	мм <sup>2</sup>	480	
	J	0,5	
		ПВХ самозатухающий	
		А - С3	
	°C	-5 - + 60	



**LHD 32X15 ..**  
кабель-канал

		... HA	... HD
	м	3	2
		белый	
	м кг	90 13,3	88 13,4
	мм	32 x 15	
	мм <sup>2</sup>	340	
	J	0,5	
		ПВХ самозатухающий	
		А - С3	
	°C	-5 - + 60	

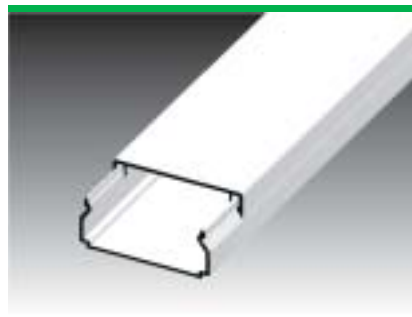

**LHD 40X20 ..**  
кабель-канал

		... HA	... HD	... I1	... I2
	м	3	2	2	2
		белый		берёза розовая	дуб тёмный
	м кг	105 28	24 7,7	12 3,5	12 3,5
	мм	41,1 x 18,5			
	мм <sup>2</sup>	560			
	J	0,5			
		ПВХ самозатухающий			
		А - С3			
	°C	-5 - + 60			
	стр. 70	приборносите́ль PN 40X20			

(рисунок кабель-канала с имитацией см стр. 77)

Соединительные элементы



8931 заглушка  
8932 соединитель



8933 прямой угол  
8934 Т-образный



8935 внутренний угол  
8936 наружный угол

Соединительные элементы

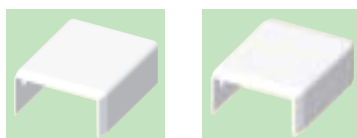

8601 заглушка  
8602 соединитель

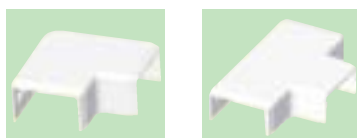

8603 прямой угол  
8604 Т-образный



8605 внутренний угол  
8606 наружный угол

Соединительные элементы



PN 40X20  
PN 40X20 I1  
PN 40X20 I2  
приборносите́ль

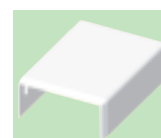

8631  
8631 I1; 8631 I2  
заглушка

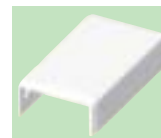

8632  
8632 I1; 8632 I2  
соединитель



8633  
8633 I1; 8633 I2  
прямой угол

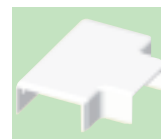

8634  
8634 I1; 8634 I2  
Т-образный

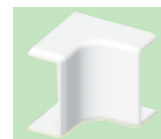

8635  
8635 I1; 8635 I2  
внутренний угол



8636  
8636 I1; 8636 I2  
наружный угол



8639  
8639 I1; 8639 I2  
проходной

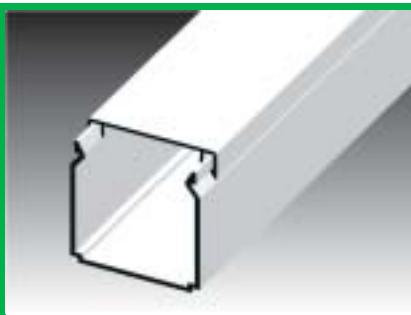

**LHD 40X40 ..**  
кабель-канал

		... HA	... HD
	м	3	2
		белый	
	м кг	45 18,5	20 8,6
	мм	40 x 40,3	
	мм <sup>2</sup>	1300	
	Н	0,5	
		ПВХ самозатухающий	
		А - С3	
	°С	-5 - + 60	

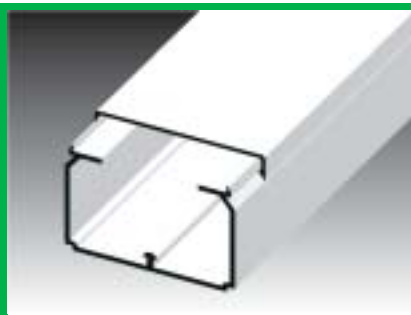

**LH 60X40 ..**  
кабель-канал

		... HA	... HD
	м	3	2
		белый	
	м кг	36 22	8 5
	мм	60 x 40	
	мм <sup>2</sup>	1870	
	Н	0,5	
		ПВХ самозатухающий	
		А - С3	
	°С	-5 - + 60	

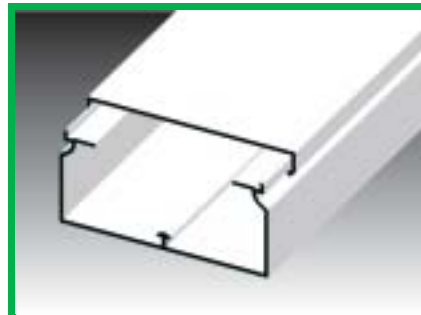

**LH 80X40 ..**  
кабель-канал

		... HA	... HD
	м	3	2
		белый	
	м кг	30 20,6	10 6,9
	мм	80,5 x 40	
	мм <sup>2</sup>	2430	
	Н	0,5	
		ПВХ самозатухающий	
		А - С3	
	°С	-5 - + 60	

Соединительные элементы

Соединительные элементы

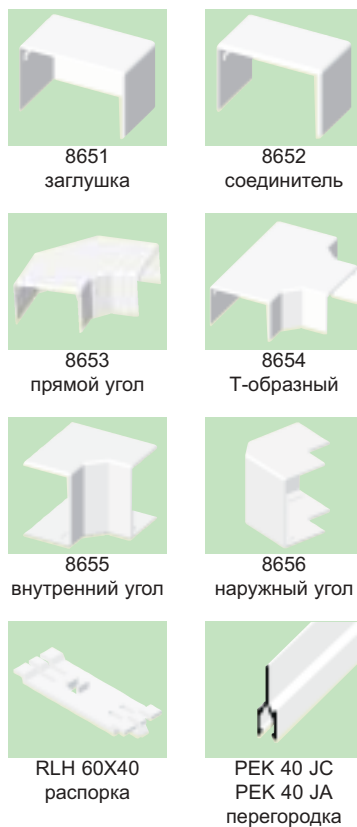
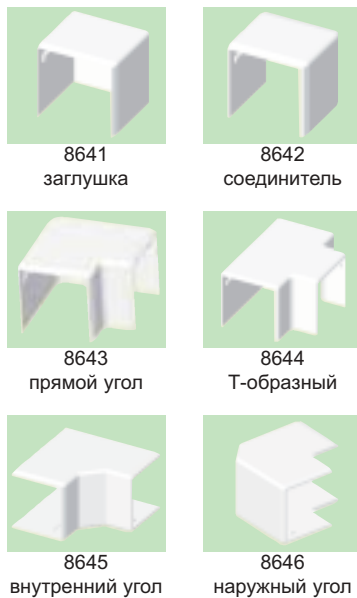

Соединительные элементы





**LE 40 ..**  
кабель-канал Элегант

		... HD
	м	2
		белый
	м кг	24 6,2
	мм	40 x 19
	мм <sup>2</sup>	500
	В	0,5
		ПВХ самозатухающий
		A - C3
	°C	-5 - + 60
	стр. 70	приборonosитель PNE 40 2Z

Соединительные элементы



PNE 40 2Z  
приборonosитель



8751  
заглушка



8752  
соединитель



8753  
прямой угол



8754  
Т-образный



8755  
внутренний угол



8756  
наружный угол



8757  
проходной

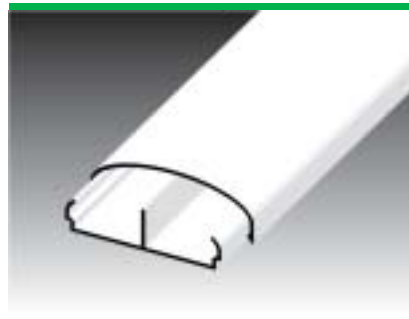

**LE 60 ..**  
кабель-канал Элегант

		... HD
	м	2
		белый
	м кг	18 7,1
	мм	60 x 19,5
	мм <sup>2</sup>	380 / 380
	В	0,5
		ПВХ самозатухающий
		A - C3
	°C	-5 - + 60
	стр. 70	приборonosитель PNE 60X20 и PNE 60X20 2Z



Соединительные элементы



PNE 60X20  
приборonosитель



PNE 60X20 2Z  
приборonosитель



8761  
заглушка

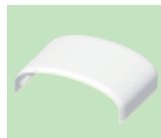

8762  
соединитель



8763  
прямой угол



8764  
Т-образный



8765  
внутренний угол



8766  
наружный угол

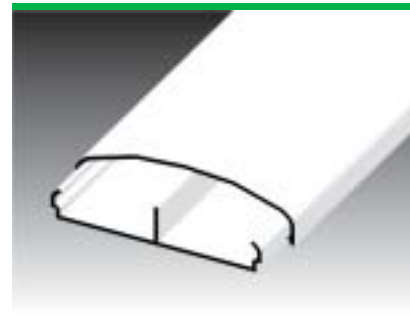

**LE 80 ..**  
кабель-канал Элегант

		... HD
	м	2
		белый
	м кг	20 9,3
	мм	79,5 X 20,5
	мм <sup>2</sup>	420 / 420
	В	0,5
		ПВХ самозатухающий
		A - C3
	°C	-5 - + 60
	стр. 70	приборonosитель PNE 80X20 и PNE 80X20 2Z



Соединительные  
элементы



PNE 80X20  
приборonosитель



PNE 80X20 2Z  
приборonosитель



8771  
заглушка



8772  
соединитель



8773  
прямой угол



8774  
Т-образный



8775  
внутренний угол



8776  
наружный угол



RLE 80  
распорка



**LE 100 ..**  
кабель-канал Элегант

		... HD
	м	2
		белый
	м кг	16 7,9
	мм	99,5 X 20
	мм <sup>2</sup>	380 / 340 / 380
	Ж	0,5
		ПВХ самозатухающий
		A - C3
	°C	-5 - + 60
	стр. 70	приборноситеь PNE 100X20



Соединительные элементы



PNE 100X20  
приборноситеь



8781  
заглушка



8782  
соединитель



8783  
прямой угол



8784  
Т-образный



8785  
внутренний угол



8786  
наружный угол



RLE 100  
распорка

Установка кабель-каналов Элегант LE.



Установка кабель-каналов Элегант EKE.



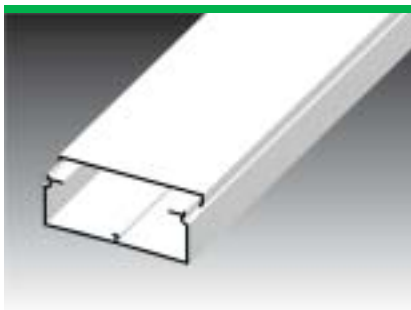

**EK 100X40 ..**  
кабель-канал

		... HA	... HD
	м	3	2
		белый	
	м кг	30 25	8 8,1
	мм	99,7 x 39,5	
	мм <sup>2</sup>	3010	
	Д	0,5	
		ПВХ самозатухающий	
		А - С3	
	°С	-5 - + 60	

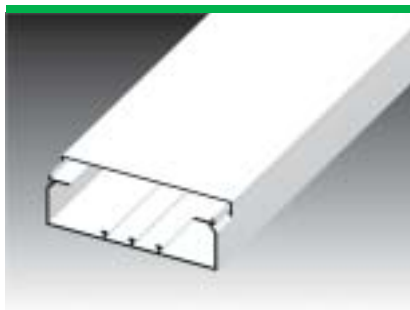

**EK 120X40 ..**  
кабель-канал

		... HA	... HD
	м	3	2
		белый	
	м кг	30 30	8 8,3
	мм	120 x 40	
	мм <sup>2</sup>	3665	
	Д	0,5	
		ПВХ самозатухающий	
		А - С3	
	°С	-5 - + 60	

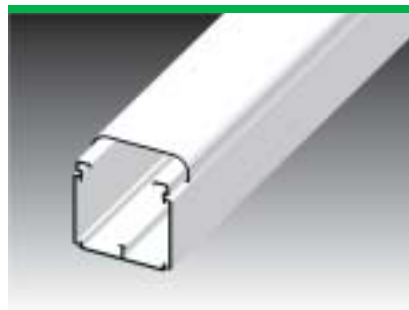

**EKE 60X60 ..**  
кабель-канал Элегант

		... HD
	м	2
		белый
	м кг	18 13,5
	мм	60 x 60
	мм <sup>2</sup>	2600
	Д	0,5
		ПВХ самозатухающий
		А - С3
	°С	-5 - + 60

Соединительные элементы

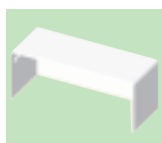

8521  
заглушка

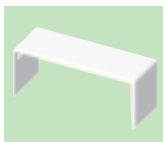

8522  
соединитель

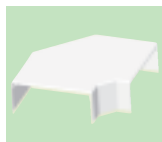

8523  
прямой угол



8525  
внутренний угол



8526  
наружный угол



REK 100X40  
распорка

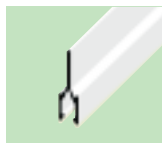

PEK 40 JC  
PEK 40 JA  
перегородка

Соединительные элементы

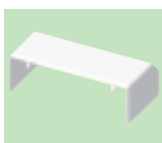

8531  
заглушка

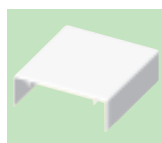

8532  
соединитель

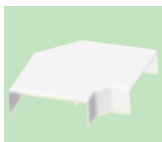

8533  
прямой угол

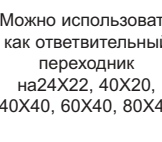

Можно использовать  
как ответвительный  
переходник  
на 24X22, 40X20,  
40X40, 60X40, 80X40



8535  
внутренний угол



8536  
наружный угол



REK 120X40  
распорка

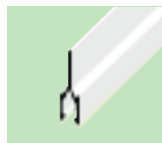

PEK 40 JC  
PEK 40 JA  
перегородка

Соединительные элементы



8541  
заглушка



8542  
соединитель



8543  
прямой угол



8544  
Т-образный



8545  
внутренний угол



8546  
наружный угол



REKE 60  
распорка



PEKE 60  
PKS 70/60  
PEP 60  
PEP 60/K  
перегородка (стр. 68)

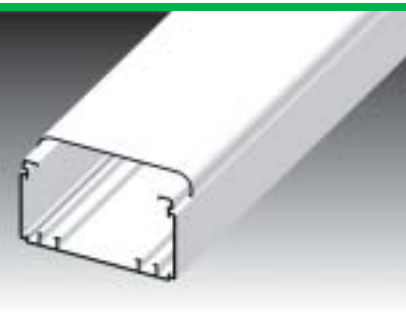

**EKE 100X60 ..**  
кабель-канал Элегант

		... HD
	м	2
		белый
	м кг	8 9,1
	мм	100 x 60
	мм <sup>2</sup>	4600
	Н	0,5
		ПВХ самозатухающий
		A - C3
	°C	-5 - + 60
	стр. 68 стр. 68 стр. 70	экранирующий канал SK 40X20 экранирующий канал SK 40X33 коробка КР ЕКЕ



Соединительные элементы



КР ЕКЕ  
приборная коробка

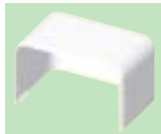

8551  
заглушка

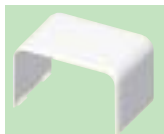

8552  
соединитель



8553  
прямой угол



8554  
Т-образный



8555  
внутренний угол



8556  
наружный угол



REKE 100  
распорка



PEKE 60 PKS 70/60 PEP 60 PEP 60/K  
перегородка (стр. 68)

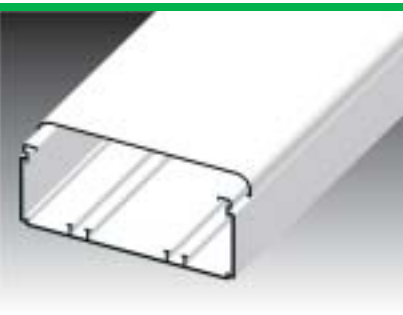

**EKE 140X60 ..**  
кабель-канал Элегант

		... HD
	м	2
		белый
	м кг	6 9,2
	мм	140 x 60
	мм <sup>2</sup>	7000
	Н	0,5
		ПВХ самозатухающий
		A - C3
	°C	-5 - + 60
	стр. 68 стр. 68 стр. 70 стр. 71 стр. 72	экранирующий канал SK 40X20 экранирующий канал SK 40X33 коробка КР ЕКЕ приборная рамка 8560... приборноноситель PN ЕКЕ



Соединительные элементы



КР ЕКЕ  
приборная коробка

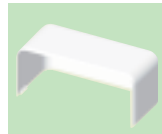

8561  
заглушка

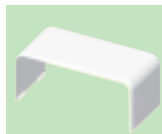

8562  
соединитель



8563  
прямой угол



8564  
Т-образный



8565  
внутренний угол



8566  
наружный угол



REKE 140  
распорка



PEKE 60 PKS 70/60 PEP 60 PEP 60/K  
перегородка (стр. 68)

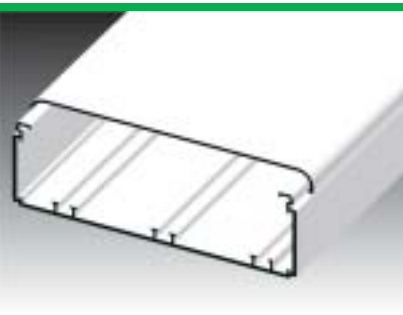

**EKE 180X60 ..**  
кабель-канал Элегант

		... HD
	м	2
		белый
	м кг	6 11,9
	мм	180 x 60
	мм <sup>2</sup>	9000
	Н	0,5
		ПВХ самозатухающий
		A - C3
	°C	-5 - + 60
	стр. 68 стр. 68 стр. 70 стр. 72	экранирующий канал SK 40X20 экранирующий канал SK 40X33 коробка КР ЕКЕ приборноноситель PN ЕКЕ



Соединительные элементы



КР ЕКЕ  
приборная коробка

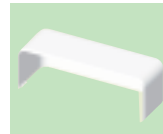

8571  
заглушка



8572  
соединитель



8573  
прямой угол



8574  
Т-образный



8575  
внутренний угол



8576  
наружный угол



REKE 180  
распорка



PEKE 60 PKS 70/60 PEP 60 PEP 60/K  
перегородка (стр. 68)

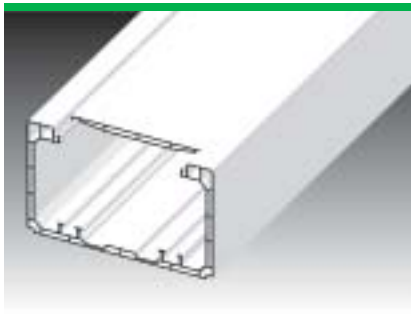

**PK 110X70 D ..**  
кабель-канал парашютный

		... HD
	м	2
		белый
	м кг	6 9
	мм	110 x 70
	мм <sup>2</sup>	5500
	Ж	1
		ПВХ самозатухающий
		A - C3
	°C	-5 - + 60
	стр. 68 стр. 68 стр. 70 стр. 71	экранирующий канал SK 40X20 экранирующий канал SK 40X33 коробка КР ЕКЕ приборная рамка 8450...



Соединительные элементы

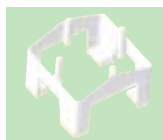

КР ПК  
приборная коробка



8451  
заглушка

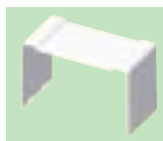

8452  
соединитель



8453  
прямой угол

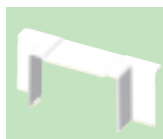

8454  
Т-образный



8455  
внутренний угол



8456  
наружный угол



8457  
проходной



PEKE 60 PKS 70/60 PEP 60 PEP 60/K  
перегородка (стр. 68)

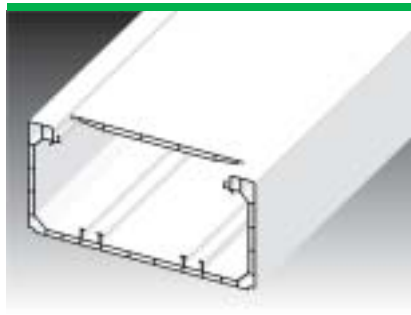

**PK 140X70 D ..**  
кабель-канал парашютный

		... HD
	м	2
		белый
	м кг	6 9,8
	мм	140 x 70
	мм <sup>2</sup>	7200
	Ж	1
		ПВХ самозатухающий
		A - C3
	°C	-5 - + 60
	стр. 68 стр. 68 стр. 70 стр. 72 стр. 71	экранирующий канал SK 40X20 экранирующий канал SK 40X33 коробка КР ЕКЕ приборноноситель PN PK приборная рамка 8440...



Соединительные элементы

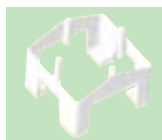

КР ПК  
приборная коробка



8461  
заглушка

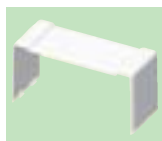

8462  
соединитель



8463  
прямой угол

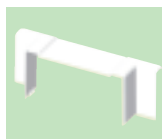

8464  
Т-образный



8465  
внутренний угол



8466  
наружный угол



8467  
проходной



PEKE 60 PKS 70/60 PEP 60 PEP 60/K  
перегородка (стр. 68)

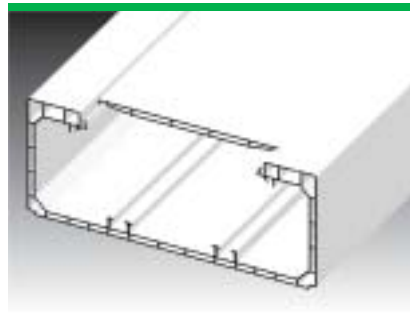

**PK 170X70 D ..**  
кабель-канал парашютный

		... HD
	м	2
		белый
	м кг	6 11,6
	мм	170 x 70
	мм <sup>2</sup>	9300
	Ж	1
		ПВХ самозатухающий
		A - C3
	°C	-5 - + 60
	стр. 68 стр. 68 стр. 70 стр. 72 стр. 71	экранирующий канал SK 40X20 экранирующий канал SK 40X33 коробка КР ЕКЕ приборноноситель PN PK приборная рамка 8440...



Соединительные элементы

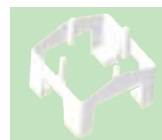

КР ПК  
приборная коробка



8441  
заглушка

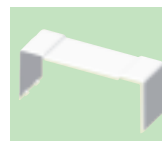

8442  
соединитель

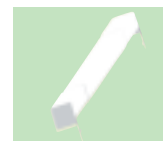

8443  
прямой угол

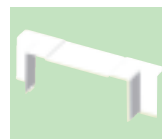

8444  
Т-образный



8445  
внутренний угол



8446  
наружный угол



8447  
проходной



PEKE 60 PKS 70/60 PEP 60 PEP 60/K  
перегородка (стр. 68)

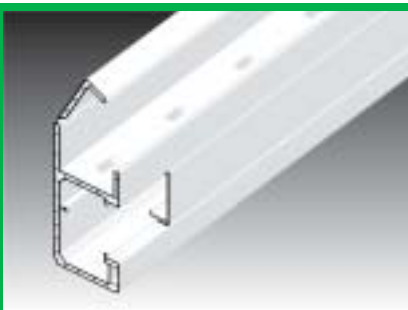

**PK 120X55 D ..**  
кабель-канал парашетный

		... HD
	м	2
		белый
	м кг	6 8,8
	мм	120 x 55
	мм <sup>2</sup>	1550 / 2250
	J	1
		ПВХ самозатухающий
		A - C3
	°C	-5 - + 60
	стр. 68 стр. 68	экранирующий канал SK 40X20 экранирующий канал SK 40X33

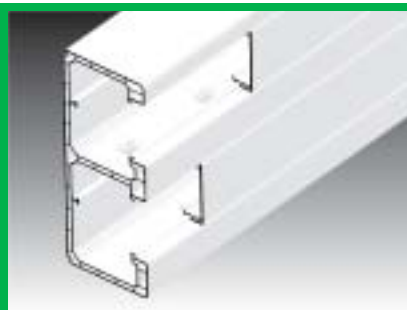

**PK 160X65 D ..**  
кабель-канал парашетный

		... HD
	м	2
		белый
	м кг	6 10,9
	мм	160 x 65
	мм <sup>2</sup>	3800 / 3600
	J	1
		ПВХ самозатухающий
		A - C3
	°C	-5 - + 60

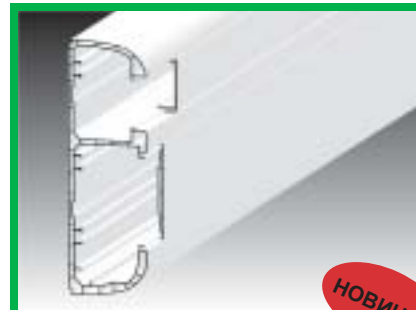

**PK 210X70 D ..**  
кабель-канал парашетный

НОВИНКА

		... HD
	м	2
		белый
	м кг	6 12,5
	мм	214 x 67
	мм <sup>2</sup>	4400 / 3100
	J	1
		ПВХ самозатухающий
		A - C3
	°C	-5 - + 60
	стр. 68 стр. 68 стр. 70 стр. 71	экранирующий канал SK 40X20 экранирующий канал SK 40X33 коробка КР ЕКЕ приборная рамка 8450...

Соединительные  
элементы



8471  
заглушка

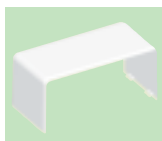

8472  
соединитель



8473  
прямой угол



8474  
Т-образный



8475  
внутренний угол



8476  
наружный угол



8477  
проходной

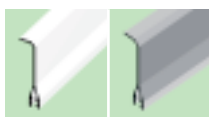

PEKE 60 PKS 70/60  
перегородка (стр. 68)

Соединительные  
элементы



8481  
заглушка

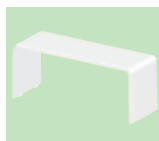

8482  
соединитель



8483  
прямой угол

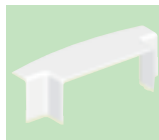

8484  
Т-образный



8485  
внутренний угол



8486  
наружный угол



8487  
проходной

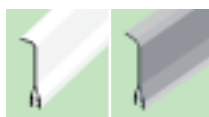

PEKE 60 PKS 70/60  
перегородка (стр. 68)

Соединительные  
элементы



8491  
заглушка



8492  
соединитель



8493  
прямой угол



8494  
Т-образный



8495  
внутренний угол



8496  
наружный угол



8497  
проходной

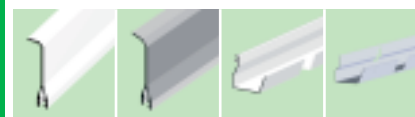

PEKE 60 PKS 70/60 PEP 60 PEP 60/K  
перегородка (стр. 68)



**LP 80X25 ..**  
короб плинтусный

		... HA	... HD
	м	3	2
		белый	
	м кг	30 22	16 12,5
	мм	80 x 25	
	мм <sup>2</sup>	450 / 520 / 400	
	J	0,5	
		ПВХ самозатухающий	
		A - C3	
	°C	-5 - + 60	
	стр. 71	приборonosитель PN 40X15 и PN 80X25 Z2	



Соединительные элементы

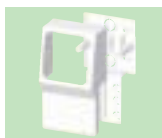

PN 80X25  
приборonosитель



PN 80X25 Z2  
приборonosитель



8821 L  
8821 P  
заглушка



8822  
соединитель



8825  
внутренний угол



8826  
наружный угол



8824/12  
(LHD 20X20)  
8824/40  
(LZK 15X12)  
8824/41  
(LZ 15X12)  
8824/43  
(LO 35)  
8824/44  
(LO 50)

T-образный  
переходной



8823/13 L  
(LHD 40X20)  
8823/13 P  
(LHD 40X20)

прямой угол  
переходной



**LPK 80X25 ..**  
короб плинтусный

		... HA	... HD
	м	3	2
		белый	
	м кг	30 23,4	16 13
	мм	80 x 25	
	мм <sup>2</sup>	450 / 520 / 400	
	J	0,5	
		ПВХ самозатухающий	
		A - C3	
	°C	-5 - + 60	
	стр. 71	приборonosитель PN 40X15 и PN 80X25 Z2	



Соединительные  
элементы



PN 80X25  
приборonosитель



PN 80X25 Z2  
приборonosитель



8821 L  
8821 P  
заглушка



8824/12  
(LHD 20X20)  
8824/40  
(LZK 15X12)  
8824/41  
(LZ 15X12)  
8824/43  
(LO 35)  
8824/44  
(LO 50)

T-образный  
переходной



8823/13 L  
(LHD 40X20)  
8823/13 P  
(LHD 40X20)

прямой угол  
переходной

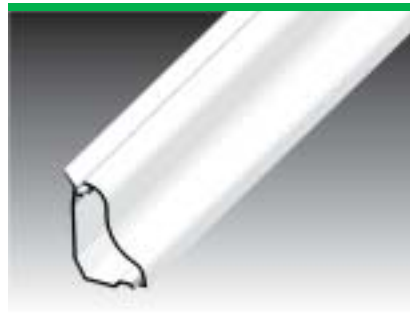

**LP 35 ..**  
короб плинтусный

		... HA	... HD	... I1	... I2
	м	3	2	2	2
		белый		берёза розовая	дуб тёмный
	м кг	30 7,1	20 4,7	20 4,7	20 4,7
	мм	35 x 25			
	мм <sup>2</sup>	350			
	J	0,5			
		ПВХ самозатухающий			
		A - C3			
	°C	-5 - + 60			
	стр. 71	приборonosитель PNLP 35 Z2			



Соединительные элементы



PNLP 35 Z2  
приборonosитель



8861 L  
8861 P  
заглушка



8865  
внутренний угол

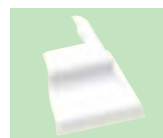

8866  
наружный угол

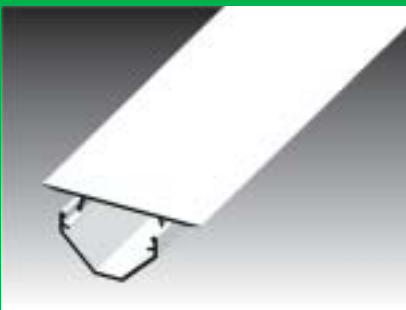

**LR 30 ..**  
угловой кабель-канал

		... HB
	м	2,6
		белый
	м кг	26 9,3
	мм	39 x 24,5
	мм <sup>2</sup>	560
	J	0,5
		ПВХ самозатухающий
		A - C3
	°C	-5 - + 60



Короб LR 30 и LP 35 имеют грани с пластиковыми накладками. Благодаря этому решению имеется возможность исключить неровности основания.



Плинтус LP 35 в исполнении имитации дерева – розовая береза и темный дуб.



Соединительные  
элементы



8855  
внутренний угол



8855/3  
внутренний угол  
Т-образный



8856  
наружный угол

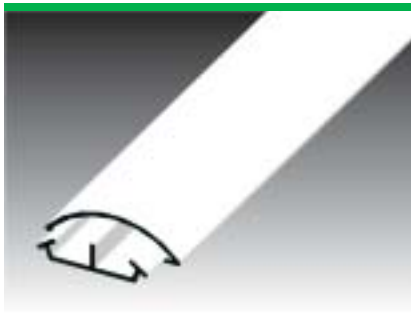

**LO 35 ..**  
напольный кабель-канал

		... HA	... HD	... KA	... KD
	м	3	2	3	2
		белый		светло-серый	
	м кг	30 4,7	60 9,8	30 4,7	60 9,8
	мм	34 x 10,5			
	мм <sup>2</sup>	65 / 65			
	J	2			
		ПВХ самозатухающий			
		А - С3			
	°C	-5 - + 60			



**LO 50 ..**  
напольный кабель-канал

		... HA	... HD	... KA	... KD
	м	3	2	3	2
		белый		светло-серый	
	м кг	30 7	32 10,7	30 7	32 10,7
	мм	50 x 14			
	мм <sup>2</sup>	60 / 180 / 60			
	J	2			
		ПВХ самозатухающий			
		А - С3			
	°C	-5 - + 60			



**LO 75 ..**  
напольный кабель-канал

		... HA	... HD	... KA	... KD
	м	3	2	3	2
		белый		светло-серый	
	м кг	30 14,6	28 13,3	30 14,6	28 13,3
	мм	74 x 18			
	мм <sup>2</sup>	170 / 360 / 170			
	J	2			
		ПВХ самозатухающий			
		А - С3			
	°C	-5 - + 60			

Соединительные элементы



8833  
8833 KB  
прямой угол



8834  
8834 KB  
Т-образный



8837  
8837 KB  
проходной



8824/43  
Т-образный  
переходной  
(LP 80X25)

Соединительные элементы



8843  
8843 KB  
прямой угол



8844  
8844 KB  
Т-образный

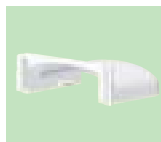

8847  
8847 KB  
проходной



8824/44  
Т-образный  
переходной  
(LP 80X25)

Соединительные элементы



8873  
8873 KB  
прямой угол



8874  
8874 KB  
Т-образный

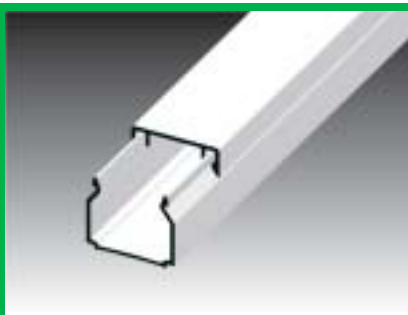

**LHD 20X20HF ..**  
кабель-канал безгалогенный

		... HD
	м	2
		белый
	м кг	48 5,6
	мм	21,2 x 19,2
	мм <sup>2</sup>	260
	Н	0,5
		PPO - безгалогенный самозатухающий
		A - C3
	°C	использование: -20 - +80 хранение, перевозка инсталляция: -15 - +60



**LHD 40X20HF ..**  
кабель-канал безгалогенный

		... HD
	м	2
		белый
	м кг	24 4,8
	мм	41,1 x 18,5
	мм <sup>2</sup>	560
	Н	0,5
		PPO - безгалогенный самозатухающий
		A - C3
	°C	использование: -20 - +80 хранение, перевозка инсталляция: -15 - +60

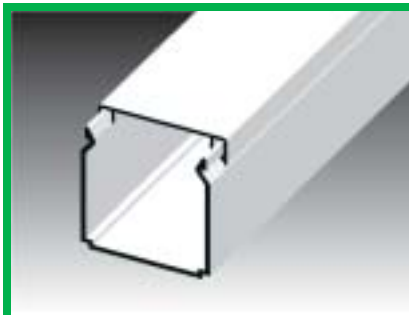

**LHD 40X40HF ..**  
кабель-канал безгалогенный

		... HD
	м	2
		белый
	м кг	20 5,8
	мм	40 x 40,3
	мм <sup>2</sup>	1300
	Н	0,5
		PPO - безгалогенный самозатухающий
		A - C3
	°C	использование: -20 - +80 хранение, перевозка инсталляция: -15 - +60

Соединительные  
элементы

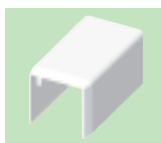

8621HF  
заглушка



8622HF  
соединитель



8623HF  
прямой угол



8624HF  
Т-образный

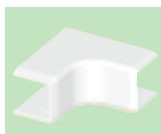

8625HF  
внутренний угол



8626HF  
наружный угол



8629HF  
проходной

Соединительные  
элементы

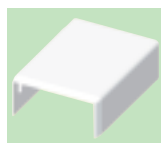

8631HF  
заглушка

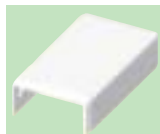

8632HF  
соединитель



8633HF  
прямой угол

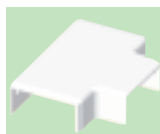

8634HF  
Т-образный



8635HF  
внутренний угол



8636HF  
наружный угол



8639HF  
проходной

Соединительные элементы

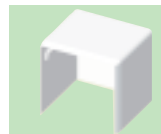

8641HF  
заглушка



8642HF  
соединитель



8643HF  
прямой угол



8644HF  
Т-образный



8645HF  
внутренний угол



8646HF  
наружный угол

**РЕКЕ 60** - перегородка



Перегорodka PEKE 60 предназначена для разделения внутреннего пространства электромонтажных каналов, а благодаря этому служит для лучшего расположения проложенных в канале кабелей. Материал: самозатухающий ПВХ.

**PKS 70/60** - перегородка

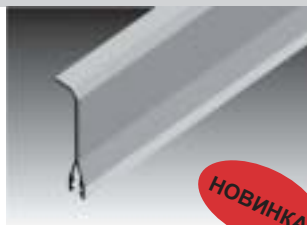

Перегорodka с металлической пленкой PKS 70/60 благодаря тонкому слою металлической пленки имеет такие же свойства как металлическая перегородка, но она значительно легче. Отдельные перегородки PKS 70/60 необходимо соединить напр. соединительным тросом PLSK. Материал: самозатухающий ПВХ.

**PEP 60** - перегородка



Перегорodka PEP 60 предназначена для разделения внутреннего пространства электромонтажных каналов, а благодаря этому служит для лучшего расположения проложенных в канале кабелей. Материал: самозатухающий ПВХ.

**PEP 60/K** - перегородка



PEP 60/K - это металлическая перегородка, которую можно использовать самостоятельно, присоединив ее к каналу с помощью PSK 1, или же вложить её в перегородку PEP 60. Отдельные детали перегородки необходимо соединить напр. соединительным тросом PLSK.

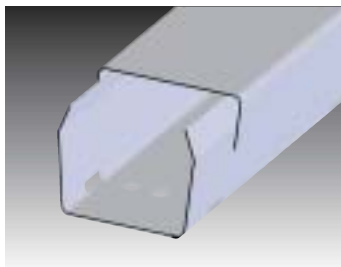

**SK 40X20** - экранирующий канал  
**SK 40X33** - экранирующий канал

	мм	40 x 20	40 x 33
	мм	2	2
	мм <sup>2</sup>	770	1200
	шт.	12	12
	кг	7,6	8,6
	жесть Zn		

Предназначен для разделения кабельных трасс (информационные и силовые) с точки зрения электромагнитной совместимости. Канал составлен из двух частей, изготовлен из оцинкованной стали 0,55 мм. Установку можно провести с помощью зажима PSK 1 защелкиванием с обеих сторон в подготовленные отверстия. Эти отверстия размещены по сторонам у дна экранирующего канала через 250 мм. SK 40 возможно устанавливать в каналы серии EKE и PK.

	стр. 68	скоба PSK 1
	стр. 68	соединительный провод PLSK
	стр. 61	каналы EKE
	стр. 62,63	каналы PK

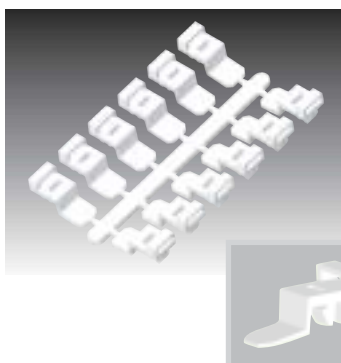

**PSK 1** - скоба

	мм	20 x 10
	шт.	1; 25
	кг	1,8
	ПВХ самозатухающий	
	А - С2	
	°C	-5 - +60

Скоба предназначена для крепления экранирующих каналов SK 40X20 и SK 40X33 к кабель-каналам серии EKE и PK. Скоба устанавливается путём ввода в боковые отверстия экранирующего канала с последующим защелкиванием. Скобу возможно использовать для крепления кабеля вместе со стяжной лентой макс. шириной 8 мм.

	стр. 68	экранирующий канал SK 40X20 и SK 40X33
--	---------	--

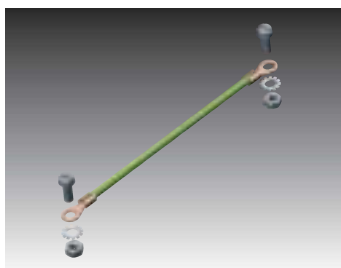

**PLSK** - соединительный провод экранирующего канала

	мм	110
	шт.	10

Соединительный провод используется для соединения отдельных отрезков экранирующего канала SK 40X20 и SK 40X33.

	стр. 68	экранирующий канал SK 40X20 и SK 40X33
--	---------	--

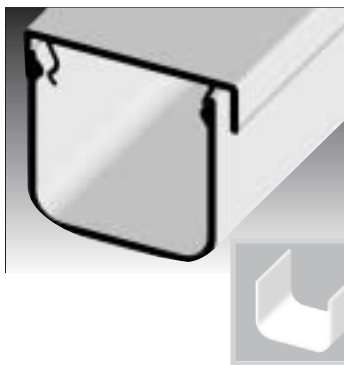

**ZEKAN 1** - короб для подземной укладки кабеля  
**SPOJKA Z1** - муфта короба для подземной укладки кабеля

		<b>ZEKAN 1</b>	<b>SPOJKA Z1</b>
	мм	110 x 100	
	м	2	
	мм <sup>2</sup>	9500	
	м/шт.	140	50
	кг	550	9
	<b>MAT</b>	ПВХ - рециклированный, самозатухающий	
		A - C2	
	°C	-5 - +60	

Короб предназначен для механической защиты кабельных цепей, уложенных в землю. Короб состоит из нижней части, крышки и соединителя.

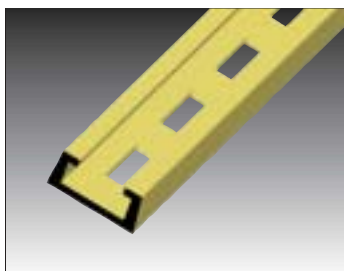

**5822 DER** - рейки опорные пластиковые

	мм	20 x 10
	м	3
	м/кг	90 / 11,1
	<b>MAT</b>	ПВХ самозатухающий
		A - C2
	°C	-5 - +60

Рейка предназначена для крепления кабеля зажимами. В центральной части рейки находятся отверстия 4,3 x 15 мм для крепления на монтируемую поверхность.

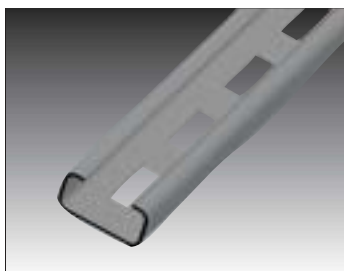

**5820/..** - рейки опорные металлические

		<b>5820/20</b>	<b>5820/21</b>	<b>5820/30</b>	<b>5820/31</b>
	мм	20 x 10			
	м	3			
	м/кг	75 / 17,32	75 / 16,42	75 / 17,32	75 / 16,42
	<b>MAT</b>	стальная лента			

Рейка предназначена для крепления кабеля зажимами. У реек 5820/21 и 5820/31 в центральной части находятся отверстия 4,3 x 15 мм для крепления на монтируемую поверхность. Рейки 5820/20 и 5820/30 без отверстий. Рейки 5820/20 и 5820/21 оцинкованные (слой ZN 275 г/м<sup>2</sup> = 18 - 20 мкм). Рейки 5820/30 и 5820/31 не оцинкованные.

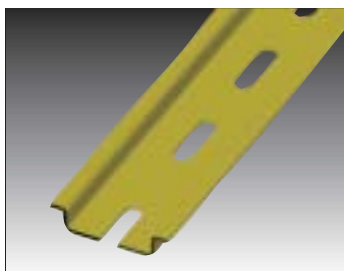

**TS** - рейки опорные

		<b>TS15 1.0</b>	<b>TS35 1.0</b>	<b>TS35 D1.0</b>
	мм	15 x 5,5	35 x 7,5	35 x 7,5
	м	3		
	м/кг	1 / 0,16	1 / 0,35	1 / 0,30
	<b>MAT</b>	стальная лента		

Рейки для крепления приборов (автоматических выключателей, контакторов, и т.д.) С обеих сторон есть пазы для крепления на основу. У полуфабрикатов длина 3 м и нет пазов. У реек TS35 D в центральной части находятся отверстия 5,2 x 25 мм для крепления на основу. Рейки поставляются длиной 1 м с покрытием ZN (слой Zn 275 г/м<sup>2</sup> = 18 - 20 мкм) или без поверхностной обработки. Под заказ возможно поставлять рейки длиной 0,08 м - 3 м.



**PNE ..X..** - прибороноситель для каналов серии LE

		PNE 60X20	PNE 60X20 2Z	PNE 80X20	PNE 80X20 2Z	PNE 100X20
	мм	95 x 95 x 38	112 x 95 x 38	95 x 95 x 38	112 x 95 x 38	112 x 95 x 38
	шт. кг	10; 70 6,1	10; 60 6	10; 80 7	10; 60 6,1	10; 60 5,9

	ПВХ самозатухающий
	A - C2
	°C -5 - +60

Для монтажа в каналах серии LE  
 Прибороносители с обозначением 2Z и PNE 100X20 предназначены для установки двойной розетки.  
 Прибороноситель состоит из двух частей – из держателя и крышки.  
 Компонентом носителя является 1 заглушка, которую можно также выписать и самостоятельно.



**PNE 40 2Z** - прибороноситель для канала LE 40

	мм	96 x 147 x 44
	шт. кг	10; 100 10,5
	ПВХ самозатухающий	
	A - C2	
	°C -5 - +60	

Для монтажа в канале LE 40.  
 Прибороноситель состоит из двух частей – из держателя и крышки.  
 Компонентом носителя является 1 заглушка, которую можно также выписать и самостоятельно.



**KP EKE** - приборная коробка для каналов серии EKE

	мм	75 x 71 x 55
	шт. кг	10; 80 3,2
	ПВХ самозатухающий	
	A - C2	
	°C -5 - +60	

Для монтажа в каналах EKE 100X60, EKE 140X60, EKE 180X60.  
 Под приборную коробку можно установить экранирующий металлический канал SK 40X20 или SK 40X33.



**KP PK** - приборная коробка для каналов серии PK

	мм	75 x 71 x 60
	шт. кг	10; 100 3,7
	ПВХ самозатухающий	
	A - C2	
	°C -5 - +60	

Для монтажа в каналах серии PK. Под приборную коробку можно установить экранирующий металлический канал SK 40X20 или SK 40X33.



**PN 40X15** - прибороноситель для канала LV 40X15  
**PN 40X20; PN 40X20 I1; PN 40X20 I2** - прибороноситель для канала LHD 40X20

	мм	133 x 91 x 28	
	мм	1 x Ø16	
	шт. кг	10; 60 5,5	10; 60 5,7
	ПВХ самозатухающий		
	A - C2		
	°C -5 - +60		

PN 40X15 - Для монтажа в канале LV 40x15  
 PN 40X20 - Для монтажа в канале LH 40x20  
 PN 40X20 I1 - Для монтажа в канале LH 40x20, имитация под дерево – берёза розовая  
 PN 40X20 I2 - Для монтажа в канале LH 40x20, имитация под дерево – дуб тёмный  
 Компонентом носителя является 1 заглушка, которую можно также выписать и самостоятельно.



**PN 80X25** - прибороноситель для канала LP(LPK) 80X25  
**PN 80X25 2Z** - прибороноситель для канала LP(LPK) 80X25

		PN 80X25	PN 80X25 2Z
	мм	163 x 92 x 57	171 x 92 x 55
	шт. кг	10; 70 10,3	10; 60 9,8
		ПВХ самозатухающий	
		A - C2	
	°C	-5 - +60	

Для монтажа в канале LP 80X25 и LPK 80X25.  
 Прибороноситель с обозначением 2Z предназначен для установки двойной розетки.  
 Прибороноситель прибора состоит из двух частей – из держателя и крышки.



**PNLP 35 2Z** - прибороноситель для канала LP 35

	мм	149 x 96 x 42
	шт. кг	10; 100 10
		ПВХ самозатухающий
		A - C2
	°C	-5 - +60

Для монтажа в канале LP 35.  
 Прибороноситель прибора состоит из двух частей – из держателя и крышки.



**8440-..** - приборная рамка для каналов РК 140X70 D и РК 170X70 D  
**8450-..** - приборная рамка для каналов РК 110X70 D и РК 210X70 D

	мм	шт. / кг
<b>8440-11</b>	110 x 106	10; 550 / 12,8
<b>8440-12</b>	181 x 106	10; 340 / 12
<b>8440-13</b>	253 x 106	10; 210 / 10,3
<b>8450-11</b>	110 x 80	10; 800 / 11,8
<b>8450-12</b>	181 x 80	10; 700 / 14,9
<b>8450-13</b>	253 x 80	10; 350 / 10,5

		ПВХ самозатухающий
		A - C2
	°C	-5 - +60

8440-11



71 мм

Для закрытия монтажного пространства в параллельном канале РК, возникающего при установке приборов.

Используются при установке одно-, двух-, трёхкратных рамок с межосевым расстоянием 71 мм. После удаления двух крепежных петель появляется возможность установки двойной розетки.



**8550-..** - приборная рамка для канала ЕКЕ 100X60  
**8560-..** - приборная рамка для канала ЕКЕ 140X60

	мм	шт. / кг
<b>8550-11</b>	110 x 104 x 68	10; 60 / 4,9
<b>8550-12</b>	181 x 104 x 68	2; 96 / 11,2
<b>8550-13</b>	253 x 104 x 68	2; 22 / 3,9
<b>8560-11</b>	110 x 144 x 68	10; 60 / 7,8
<b>8560-12</b>	181 x 144 x 68	2; 64 / 9,6
<b>8560-13</b>	253 x 144 x 68	10; 50 / 8,6

		ПВХ самозатухающий
		A - C2
	°C	-5 - +60



71 мм

Для закрытия монтажного пространства в канале ЕКЕ 140X60.

Используются при установке одно-, двух-, трёхкратных рамок с межосевым расстоянием 71 мм.

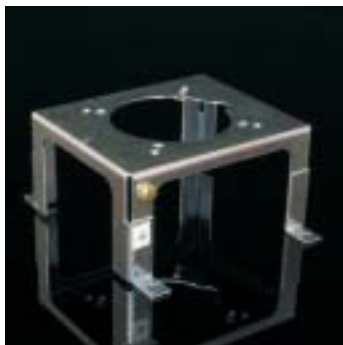

**PN EKE** - прибороноситель для каналов EKE  
**PN PK** - прибороноситель для каналов PK

		PN EKE	PN PK
	мм	105 x 90 x 56	100 x 90 x 58
	шт. кг	2; 24 3,1	2; 24 3,6
	сталь с покрытием ZnCr		



Держатель прибора для установки розеток 400 В (16 А; 32 А).

Шаг установки розеток составляет 50 и 60 мм.

Закрепление проводится с помощью дюбелей и шурупов через дно канала в несущие стены.

PN EKE – в корпус каналов EKE 140X60 и EKE 180X60

PN PK - в корпус каналов PK 140X70 D и PK 170X70 D



**VK 20** - клещи для вырезания отверстий

Предназначены для вырезания отверстий в боковой стенке каналов.





**L-42W** - пножницы

Предназначены для резки каналов сечением до 40 x 20 и трубок Ø до 40 мм.



**SP 12X1/10** - самоклеющаяся лента  
**SP 15X1/10** - самоклеющаяся лента

		SP 12X1/10	SP 15X1/10
	мм	12 x 1	15 x 1
	шт. / м кг	1 шт. = 10 м 0,038	1 шт. = 10 м 0,046

Даёт возможность прикрепить канал без шурупов. Лента клеится на основание канала. При использовании ленты необходима гладкая поверхность.



## RK ..X.. - перфорированный канал

	ПВХ трудновозгораемый самозатухающий
	A - C2
	-5 - + 60 °C

Оптимальное закрытие, лёгкий монтаж и демонтаж.  
 Жёстко фиксируемая крышка.  
 В каналах высотой от 60 мм сформированы канты.  
 Лёгкое отламывание канта у основания канала.  
 Внутри канала имеется возможность установки перегородки.  
 Ширина канта 5,5 мм.  
 Ширина отверстия 4,5 мм.  
 Цвет: серый RAL 7030.  
 Длина – 2 м.  
 Возможна поставка каналов без перфорации.  
 Имеются сертификаты DIN VDE 0604, ČSN EN 50085-1

КАНАЛЫ					
		количество проводов при 50% заполнении канала			
мм	мм	0,75 мм <sup>2</sup>	1 мм <sup>2</sup>	1,5 мм <sup>2</sup>	м
ш x в	ш x в	∅2,8 мм	∅2,9 мм	∅3,2 мм	
30 x 30	27 x 27	44	41	34	64
30 x 40	27 x 37	64	60	49	60
40 x 40	37 x 37	105	98	80	32
60 x 40	56 x 37	164	152	125	48
30 x 60	26 x 56	95	92	73	52
40 x 60	36 x 56	162	151	124	48
60 x 60	76 x 56	333	310	255	32
80 x 60	56 x 56	245	229	188	36
100 x 60	96 x 56	417	389	319	22
120 x 60	115 x 56	505	470	387	20
30 x 80	27 x 76	131	122	100	48
40 x 80	36 x 76	231	216	177	40
60 x 80	56 x 76	350	326	268	36
80 x 80	76 x 76	475	443	364	24
100 x 80	96 x 76	595	554	455	24
120 x 80	115 x 76	720	670	551	16
30 x 100	26 x 96	160	150	123	32
40 x 100	36 x 96	213	200	164	24
60 x 100	56 x 96	432	403	331	24
80 x 100	76 x 96	585	547	450	20
100 x 100	96 x 96	734	684	562	16

КРЫШКИ	
мм	м
30	10
40	10
60	10
80	10
100	10
120	10

Пробивка отверстий DIN по одной линии при ширине до 60 мм.

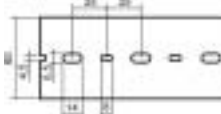

Пробивка отверстий DIN по двум линиям при ширине до 80 мм.

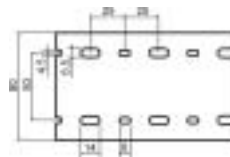

## RK ..X.. SF - перфорированный канал - Safety

	ПВХ трудновозгораемый самозатухающий
	A - C2
	-5 - + 60 °C

Оптимальное закрытие, лёгкий монтаж и демонтаж.  
 Соответствуют нормам EN 500 14  
 Жёстко фиксируемая крышка.  
 В каналах высотой от 60 мм сформированы канты.  
 Лёгкое отламывание канта у основания канала.  
 Внутри канала имеется возможность установки перегородки.  
 Ширина канта 6,0 мм.  
 Ширина отверстия 4,0 мм.  
 Цвет: голубой RAL 5015.  
 Длина – 2 м.  
 Возможна поставка каналов без перфорации.  
 Имеются сертификаты DIN VDE 0604, ČSN EN 50085-1

КАНАЛЫ					
		количество проводов при 50% заполнении канала			
мм	мм	0,75 мм <sup>2</sup>	1 мм <sup>2</sup>	1,5 мм <sup>2</sup>	м
ш x в	ш x в	∅2,8 мм	∅2,9 мм	∅3,2 мм	
40 x 60	38 x 56	162	151	124	24
60 x 60	56 x 56	245	229	188	24
80 x 60	76 x 56	333	310	255	24
30 x 80	27 x 76	169	157	129	24
40 x 80	38 x 76	231	216	177	24
60 x 80	56 x 76	350	326	268	24
80 x 80	76 x 76	475	443	364	24
60 x 100	56 x 96	432	403	331	24
100 x 100	96 x 96	734	684	562	12

КРЫШКИ	
мм	м
30	24
40	24
60	24
80	24
100	12

Пробивка отверстий DIN по одной линии при ширине до 60 мм.

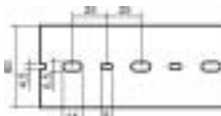

Пробивка отверстий DIN по двум линиям при ширине до 80 мм.

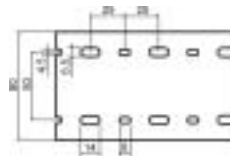



	ПВХ трудновозгораемый самозатухающий
	A - C2
	-5 - + 60 °C

Оптимальное закрытие, лёгкий монтаж и демонтаж.  
Жёстко фиксируемая крышка.  
В каналах высотой от 75 мм сформированы канты.  
Лёгкое отламывание канта у основания канала.  
Внутри канала имеется возможность установки перегородки.  
Ширина канта 7,5 мм.  
Ширина отверстия 5,0 мм.  
Цвет: серый RAL 7030.  
Длина – 2 м.  
Возможна поставка каналов без перфорации.  
Имеются сертификаты DIN VDE 0604, ČSN EN 50085-1

**RK ..X.. DIN** - перфорированный канал - DIN

КАНАЛЫ						КРЫШКИ	
		количество проводов при 50% заполнении канала					
		0,75 мм <sup>2</sup>	1 мм <sup>2</sup>	1,5 мм <sup>2</sup>			
мм	мм	∅2,8 мм	∅2,9 мм	∅3,2 мм	мм	мм	мм
ш x в	ш x в						
<b>25 x 25</b>	20 x 20	32	30	25	48	<b>25</b>	24
<b>25 x 37.5</b>	20 x 33	55	50	41	48	<b>37.5</b>	24
<b>37.5 x 37.5</b>	33 x 33	80	75	61	24	<b>50</b>	24
<b>50 x 37.5</b>	45 x 33	121	112	92	24	<b>75</b>	24
<b>25 x 50</b>	20 x 45	73	68	56	48	<b>100</b>	12
<b>37.5 x 50</b>	33 x 45	121	112	92	24	<b>125</b>	12
<b>50 x 50</b>	45 x 45	165	153	126	24		
<b>75 x 50</b>	70 x 45	256	239	196	24		
<b>100 x 50</b>	95 x 45	347	324	266	12		
<b>125 x 50</b>	118 x 45	432	402	321	12		
<b>25 x 75</b>	20 x 70	114	109	87	48		
<b>37.5 x 75</b>	33 x 70	188	175	144	24		
<b>50 x 75</b>	45 x 70	256	239	196	24		
<b>75 x 75</b>	70 x 70	398	371	305	24		
<b>100 x 75</b>	95 x 70	540	504	414	12		
<b>125 x 75</b>	118 x 70	671	625	514	12		

Пробивка отверстий DIN по одной линии при ширине до 50 мм..

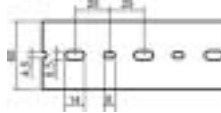

Пробивка отверстий DIN по трем линиям при ширине до 75 мм..

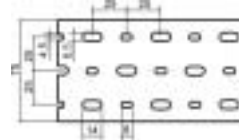

	РРО модифицированный трудновозгораемый самозатухающий
	A - C2
	-25 - +70 °C

Перфорированные каналы изготовлены из пенополиэтилена, который не содержит галогены согласно VDE 0472 ст. 815. Материал при горении не выделяет дым и токсические газы.  
Оптимальное закрытие, лёгкий монтаж и демонтаж.  
Жёстко фиксируемая крышка.  
В каналах высотой от 75 мм сформированы канты.  
Лёгкое отламывание канта у основания канала.  
Внутри канала имеется возможность установки перегородки.  
Ширина канта 7,5 мм.  
Ширина отверстия 5,0 мм.  
Цвет: серый RAL 7035.  
Длина – 2 м.  
Возможна поставка каналов без перфорации.  
Имеются сертификаты DIN VDE 0604, ČSN EN 50085-1.

**RK ..X.. HF** - перфорированный канал безгалогенный - DIN

КАНАЛЫ						КРЫШКИ	
		количество проводов при 50% заполнении канала					
		0,75 мм <sup>2</sup>	1 мм <sup>2</sup>	1,5 мм <sup>2</sup>			
мм	мм	∅2,8 мм	∅2,9 мм	∅3,2 мм	мм	мм	мм
ш x в	ш x в						
<b>37.5 x 37.5</b>	33 x 33	80	75	61	24	<b>37.5</b>	24
<b>37.5 x 50</b>	33 x 45	121	112	92	24	<b>50</b>	24
<b>50 x 50</b>	45 x 45	165	153	126	24	<b>75</b>	24
<b>75 x 50</b>	70 x 45	256	239	196	24	<b>100</b>	12
<b>100 x 50</b>	95 x 45	347	324	266	12	<b>125</b>	12
<b>37.5 x 75</b>	33 x 70	188	175	144	24		
<b>50 x 75</b>	45 x 70	256	239	196	24		
<b>75 x 75</b>	70 x 70	398	371	305	24		
<b>100 x 75</b>	95 x 70	540	504	414	12		
<b>125 x 75</b>	118 x 70	671	625	514	12		



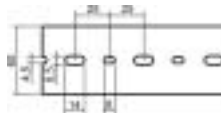

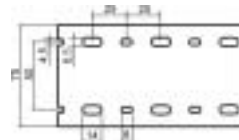

Пробивка отверстий DIN по одной линии при ширине до 50 мм.



Пробивка отверстий DIN по двум линиям при ширине до 75 мм.



## Принадлежности к перфорированным каналам

							
		ММ	ММ	ММ	ММ	ШТ.	М
Перегородка	RK-RL 40		40	2000			10
	RK-RL 60		60	2000			10
	RK-RL 80/100		80/100	2000			10
Универсальное крепление для перегородки и проводов	RK-UP					50	
	RK-UPS (самоклеющиеся)					50	
Гибкий перфорированный канал	RK-OVK20			500	20	60	
	RK-OVK30			500	30	36	
	RK-OVK40			500	40	24	
Спиральная трубка	RK-ST6				6		25
	RK-ST12				12		25
	RK-ST22				22		25
Клеши для вырезки	RK-VK					1	
Зажим для проводов	RK-VP	70				400	
Фиксатор	RK-PP			147,5		500	
Заклёпки для крепления	RK-PN3,5				3,5	2000	
	RK-PN5				5	2000	
	RK-PN6				6	2000	
Инструмент для заклёпок	RK-NN				6	1	
Наклонный монтажный зажим	RK-MP	60	48		5	100	

RK - UPS



RK-OVK20



RK-VP



RK-NN



RK-PN

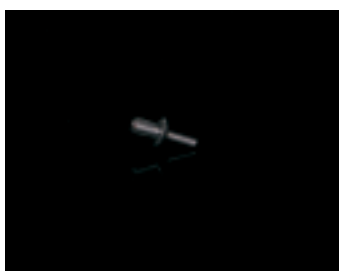

**Электромонтажные каналы – количество проводов в канале**

		СУКУ 2 x 1,5	СУКУ 3 x 1,5	СУКУ 4 x 1,5	СУКУ 3 x 2,5	СУКУ 5 x 1,5	СУКУ 4 x 2,5	СУКУ 5 x 2,5	СУКУ 4 x 4	СУКУ 5 x 4	СУКУ 4 x 6	СУКУ 5 x 6
диаметр кабеля (мм)	6	8,3	8,7	9,5	10	10,3	10,9	12,3	13,2	14,4	14,4	16
тип канала												
LV 11X10	1	X	X	X	X	X	X	X	X	X	X	X
LV 18X13	2	1	1	1	1	1	1	X	X	X	X	X
LV 24X22	7	3	3	3	2	2	2	2	1	1	1	1
LV 40X15	9	5	4	4	3	3	3	2	2	X	X	X
LZ 15X12	2	1	1	1	X	X	X	X	X	X	X	X
LZK 15X12	3	2	1	1	X	X	X	X	X	X	X	X
LH 15X10	2	1	1	X	X	X	X	X	X	X	X	X
LHD 17X17	3	2	2	1	1	1	1	1	X	X	X	X
LHD 20X10	2	1	1	1	1	1	1	1	X	X	X	X
LHD 20X20	4	2	2	2	2	1	1	1	1	1	1	X
LHD 25X15	5	3	2	2	2	2	2	0	0	0	0	X
LHD 25X20	7	3	3	3	2	2	2	2	1	1	0	X
LHD 30X25	8	4	4	3	3	3	3	2	2	1	1	1
LHD 32X15	8	4	4	3	3	3	2	X	X	X	X	X
LHD 40X20	9	5	4	4	3	3	3	2	1	1	X	X
LHD 40X40	22	11	10	9	8	7	7	5	4	4	4	3
LH 60X40	31	16	15	12	11	11	9	7	6	5	5	4
LH 80X40	40	21	19	16	14	14	12	10	8	7	7	6
LE 40	8	4	4	3	3	3	3	2	2	X	X	X
LE 60	20	6	6	4	4	4	4	2	2	2	2	2
LE 80	22	6	6	6	6	5	4	2	2	2	2	2
LE100	30	9	9	6	6	6	6	3	3	3	3	3
EK 100X40	50	26	24	20	18	17	15	12	10	9	9	7
EK 120X40	60	31	29	24	22	20	18	14	12	10	10	8
EKE 60X60	43	23	21	17	16	15	13	10	9	8	8	6
EKE 100X60	77	40	36	31	28	26	23	18	16	13	13	11
EKE 140X60	117	61	55	47	42	40	35	28	24	20	20	16
EKE 180X60	150	78	71	60	54	51	45	36	31	26	26	21
PK 110X70 D	92	48	44	37	33	31	28	22	19	16	16	13
PK 140X70 D	120	63	57	48	43	41	36	29	25	21	21	17
PK 170X70 D	155	81	74	62	56	53	47	37	32	27	27	22
PK 120X55 D	62	32	29	25	22	21	19	15	13	11	11	9
PK 160X65 D	123	63	59	49	44	42	37	29	25	21	21	17
PK 210X70 D	125	65	59	50	45	42	35	30	26	22	22	18
LO 35	2	1	1	X	X	X	X	X	X	X	X	X
LO 50	5	3	2	2	2	2	2	X	X	X	X	X
LO 75	7	3	3	3	2	2	2	X	X	X	X	X
LP 80X25	25	13	12	10	9	8	7	6	5	4	4	3
LPK 80X25	25	13	12	10	9	8	7	6	5	4	4	3
LP 35	6	3	3	2	2	2	2	1	1	1	1	1
LR 30	9	5	4	4	3	3	3	2	2	2	2	1
LH 20X20HF	4	2	2	2	2	1	1	1	1	1	1	X
LH 40X20HF	9	5	4	4	3	3	3	2	1	1	X	X
LH 40X40HF	22	11	10	9	8	7	7	5	4	4	4	3
SK 40X20	13	7	6	5	5	4	4	3	3	2	2	2
SK 40X33	20	10	10	8	7	7	6	5	4	3	2	2

Данные в таблице представлены из расчёта 60% заполнения внутреннего сечения каналов. В случае, если будет производиться более чем 60 % заполнение канала, нужно учитывать способ укладки проводов.

## Парапетные каналы - количество проводов в канале

	расположение	кабель связи Ø 6 мм	силовые кабели Ø 9,5 мм	полное использование канала, без коробок	
				кабель связи Ø 6 мм	силовые кабели Ø 9,5 мм
<b>PK 110X70 D</b>	наверху	10 шт.	3 шт.	100 шт.	40 шт.
	в середине (SK 40X33)	16 шт.	9 шт.		
	внизу	13 шт.	8 шт.		
<b>PK 140X70 D</b>	наверху	15 шт.	5 шт.	130 шт.	50 шт.
	в середине (SK 40X33)	16 шт.	9 шт.		
	внизу	20 шт.	10 шт.		
<b>PK 170X70 D</b>	наверху	20 шт.	10 шт.	150 шт.	60 шт.
	в середине (SK 40X33)	16 шт.	9 шт.		
	внизу	45 шт.	15 шт.		
<b>PK 120X55 D</b>	наверху	23 шт.	11 шт.	23 шт.	11 шт.
	внизу	17 шт.	7 шт.	32 шт.	19 шт.
<b>PK 160X65 D</b>	наверху	20 шт.	8 шт.	40 шт.	15 шт.
	внизу	25 шт.	9 шт.	50 шт.	20 шт.
<b>PK 210X70 D</b>	наверху	10 шт.	8 шт.	170 шт.	70 шт.
	в середине	16 шт.	10 шт.		
	внизу	12 шт.	8 шт.		

Данные в таблице представлены из расчёта 60% заполнения внутреннего сечения каналов. В случае, если будет производиться более чем 60 % заполнение канала, нужно учитывать способ укладки проводов.



Парапетный канал PK 120X55 D с вложенным экранирующим каналом, установленными приборами и перегородкой



Канал EKE с вложенным экранирующим каналом и крепежной скобой PSK 1.



Короба LHD 20X20 11 / 12 (стр. 55) и LHD 40X20 11 / 12 (стр. 56) в цвете под дерево – бук и дуб.

